

# OWNER'S MANUAL

READ ALL INSTRUCTIONS AND WARNINGS IN THIS MANUAL BEFORE USING THIS AIR PISTOL.

**UMAREX**  
www.umarex.com



**MODELS Beretta XX-TREME .177 Caliber**  
(4.5 mm) Pellet CO<sub>2</sub> Air Pistol

Patent Pending

**⚠ WARNING:** Not a toy. Adult supervision required. Misuse or careless use may cause serious injury or death. Model BERETTA XX-TREME may be dangerous up to 400 yards (366 meters). Model XX-TREME may be dangerous up to 400 yards (366 meters).

YOU AND OTHERS WITH YOU SHOULD ALWAYS WEAR SHOOTING GLASSES TO PROTECT YOUR EYES. READ ALL INSTRUCTIONS BEFORE USING.  
BUYER AND USER HAVE THE DUTY TO OBEY ALL LAWS ABOUT THE USE AND OWNERSHIP OF THIS AIRGUN.

**THIS AIRGUN IS INTENDED FOR USE BY THOSE 16 YEARS OF AGE OR OLDER.**

8.419.90.07.U.03-06.0,35.43

**⚠ WARNING:** Lead pellets. Do not inhale dust or put pellets in mouth. Wash hands after handling. This product contains lead, a chemical known to the State of California to cause cancer and birth defects (or other reproductive harm.)

Congratulations and thank you for purchasing the Air Venturi Model BERETTA XX-TREME .177 caliber (4.5mm) pellet CO<sub>2</sub> air pistol. Please read this owner's manual completely. Remember, this air pistol is not a toy. Treat it with the same respect you would a firearm. Always carefully follow the safety instructions found in this owner's manual and keep this manual in a safe place for future use.

If you have any questions regarding your new air pistol, please contact Air Venturi at phone (888) 262-4867 fax (216) 896-0896 or [www.airventuri.com](http://www.airventuri.com)

## STEPS FOR SAFE SHOOTING

- Step 1. Learning the Parts of Your New Air Pistol
- Step 2. Operating the Safety
- Step 3. Installing and removing the CO<sub>2</sub> Cartridge
- Step 4. Loading and Unloading Pellets
- Step 5. Aiming and Firing Safely
- Step 6. Removing a Jammed Pellet
- Step 7. Maintaining Your Air Pistol
- Step 8. Reviewing Safety

## Step 1. Learning the Parts of Your New Air Pistol

Learning the names of the parts of your new air pistol will help you to understand your owner's manual. Use this manual to increase your enjoyment of this air pistol.

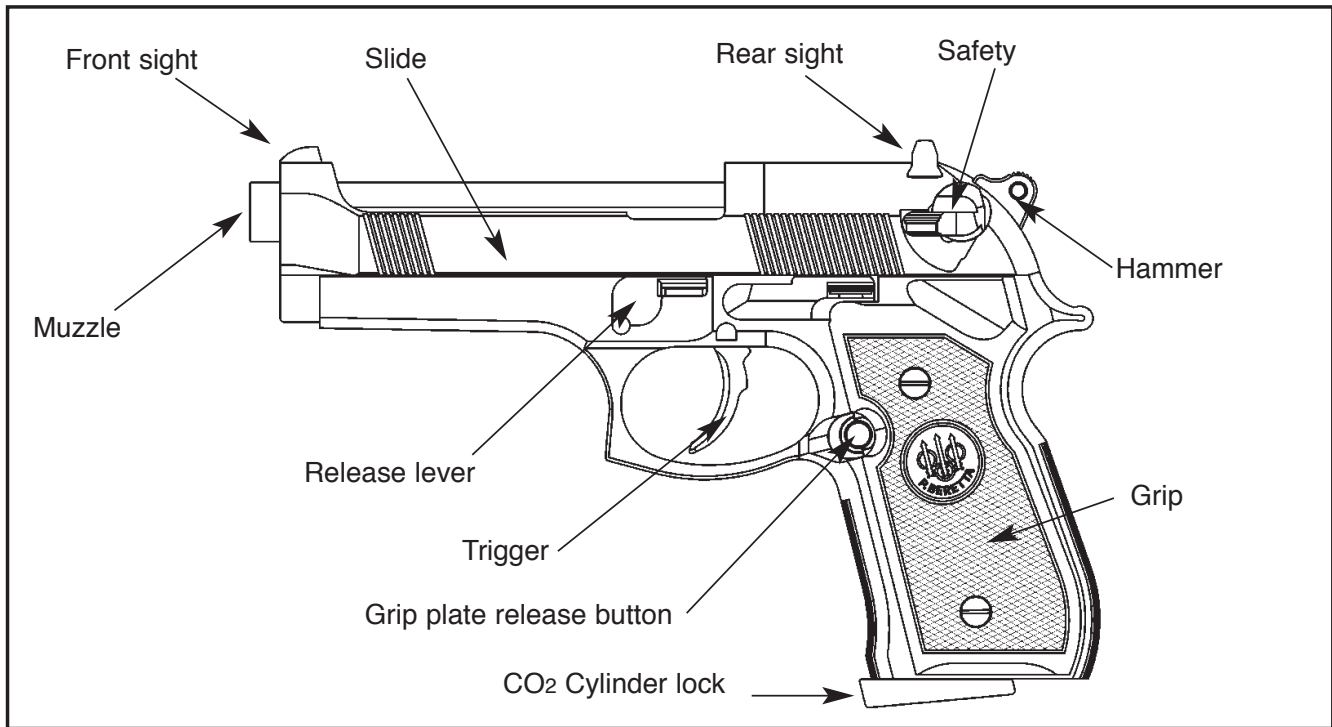

## Step 2. Operating the Safety

**⚠ WARNING:** Keep the air pistol in the "ON SAFE" position until you are actually ready to shoot. Then push the safety to the "OFF SAFE" position.

### A. To Put the Air pistol "ON SAFE:"

- Locate the safety directly under the rear sight (Fig. 1).
- Move the safety lever to the lower position to cover the RED indicator as shown. **The safety is not "On Safe" unless the RED indicator near the safety is not showing.**

Even when the safety is "On Safe", you should continue to handle the air pistol safely. Do not ever point the air pistol at any person. Do not ever point the air pistol at anything you do not intend to shoot.

### B. To Take the Air Pistol "OFF SAFE":

- Push the safety up exposing the RED indicator as shown in Figure 2.
- The air pistol is ready to fire when "Off Safe". **When you can see the RED indicator near the safety, the air pistol is "Off Safe" and can be fired.**

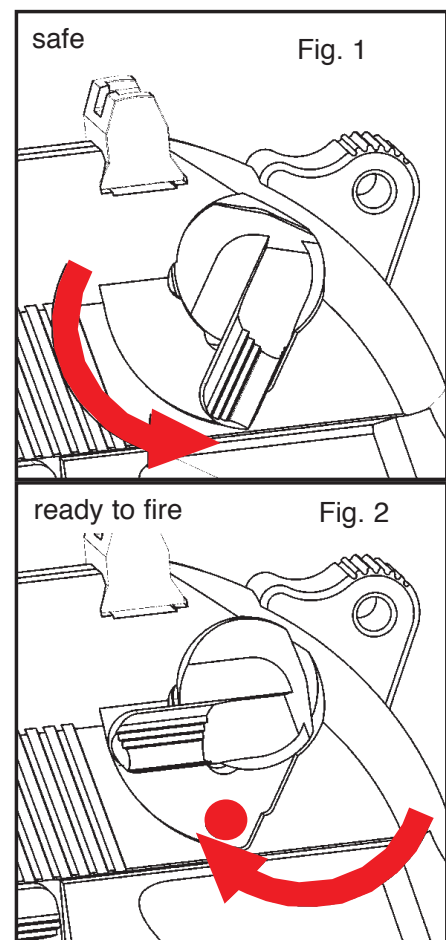

### Step 3. Installing and Removing the CO<sub>2</sub> Cartridge

**⚠ WARNING:** CO<sub>2</sub> cartridges may explode at temperatures above 120°F (48.9°C). Do not mutilate or incinerate them. Do not expose them to heat or store CO<sub>2</sub> cartridges at temperatures above 120°F (48.9°C).

**⚠ WARNING:** Keep hands and face away from escaping CO<sub>2</sub> gas. It can cause frostbite if allowed to come in contact with skin.

#### A. Installing the CO<sub>2</sub> Cartridge

- Make sure the air pistol is "On Safe" (See **Step 2A**).
- Push the grip plate release button on the left side to remove the grip. (see Fig.3) Swing the CO<sub>2</sub> cylinder lock downward and loosen the cylinder screw by turning it clockwise. (Fig.4)
- Insert a new CO<sub>2</sub> cartridge into the air pistol with the small neck of the cartridge pointing up toward the piercing assembly.
- Tighten the cylinder screw by turning it counterclockwise until it gently moves the CO<sub>2</sub> cartridge up into position. Do not over tighten it as this could damage the cartridge seal.
- Close the cylinder lock by swinging it upward. This will pierce the CO<sub>2</sub> cartridge.(Fig 7)
- Carefully press the grip back into place.

- Point the air pistol in a SAFE DIRECTION, take "Off Safe" (See **Step 2B**) and pull the trigger. **If the air pistol does not make a popping noise after pulling the trigger, the CO<sub>2</sub> is not being discharged.** In that event, you will have to remove the grip, swing the cylinder lock downward and tighten the cylinder screw a little more by turning it counterclockwise. Then close the cylinder lock, replace the grip and test it again, while pointing in a safe direction. Return the safety to the "On Safe" position (See **Step 2A**).

#### B. Removing the CO<sub>2</sub> Cartridge

- Put the air pistol "On Safe" (See **Step 2A**).
- Make sure the air pistol is unloaded (See **Step 4B**).
- Point the air pistol in a SAFE DIRECTION.
- Swing the CO<sub>2</sub> cylinder lock downward carefully to allow any remaining CO<sub>2</sub> gas to escape. (See Fig. 5)  
**Important:** Be sure to keep your hands and face away from escaping CO<sub>2</sub>.
- Push the grip release button on the left side to remove the right grip. (see Fig.3)
- Loosen the cylinder screw by turning it clockwise until it stops.
- Remove the empty CO<sub>2</sub> cartridge by turning the air pistol over and shaking it to let the CO<sub>2</sub> cartridge fall out. The CO<sub>2</sub> cartridge may be cold. Avoid prolonged contact with the CO<sub>2</sub> cartridge if it is very cold.
- Close the cylinder lock by swinging it upward (Fig. 7). Carefully press the right grip cover back into place.

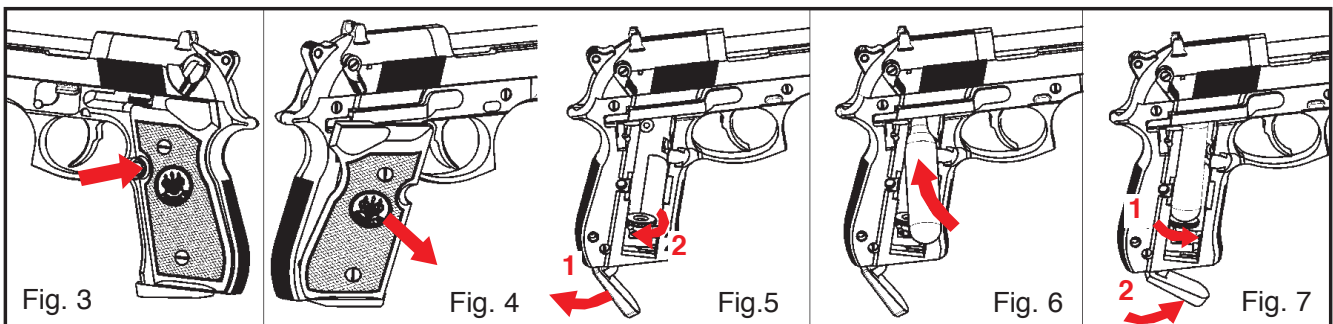

## Step 4. Loading and Unloading Pellets

**⚠ WARNING:** Use only .177 (4.5mm) caliber [diabolo] pellets in your Model BERETTA XX-TREME. Use of any other ammunition can cause injury to you or damage to the air pistol. Never reuse pellets.

**⚠ WARNING:** Do not place your hand or fingers over the muzzle. When opening or closing the slide make sure your air pistol is pointing in a SAFE DIRECTION, and keep your finger off the trigger. Failure to follow these warnings may cause serious injury.

### A. Loading Pellets

- Make sure the air pistol is "On Safe." (See **Step 2A**)
- Point the air pistol in a SAFE DIRECTION. Hold the pistol as shown in Figure 8 to keep the pellet clip in place and prevent it from falling out of the pistol.
- Open the slide by pushing the release lever downward to the position shown in Figure 8.

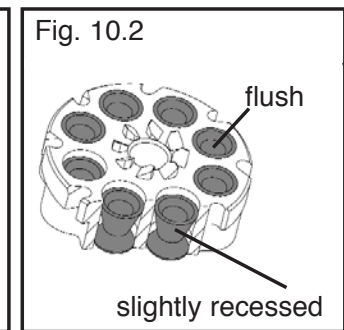
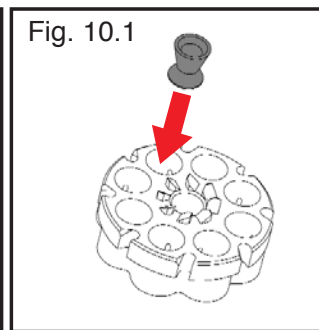
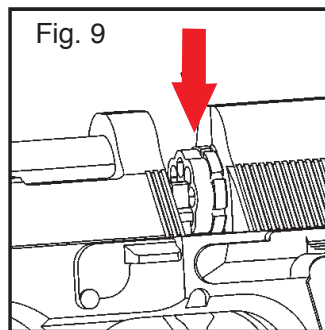
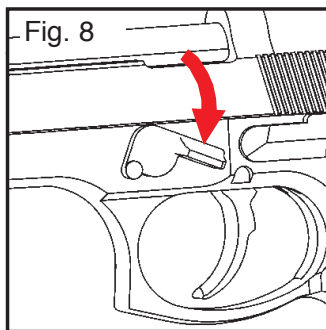

- Remove the pellet clip and load the pellets head first (see Fig. 10) into the clip insuring that each pellet is completely inserted.

**IMPORTANT:** To avoid jams or deforming the pellets, make sure the pellet skirt is level or slightly below the rim of the pellet chamber.

- Place the pellet clip back in the pistol with the ratchet teeth facing rearward. (see Fig. 9)
- Grip the slide from the top (see Fig. 11) and move it rearward to the closed position.
- **IMPORTANT: Never put any part of your hand over the muzzle; grip only the top and sides of the slide.**

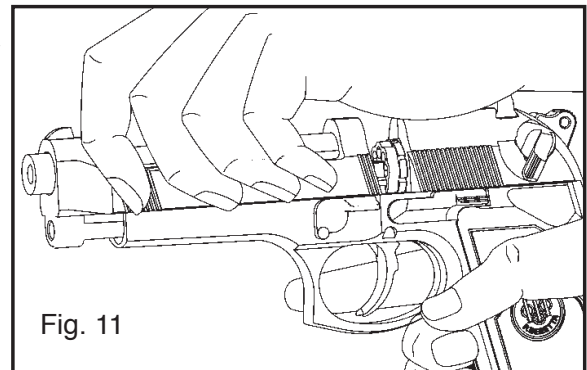

### B. Unloading the Pellets

- Put air pistol "On Safe" (See **Step 2A**). Point the air pistol in a SAFE DIRECTION.
- If necessary, de-cock the air pistol by placing your thumb on the hammer and pulling the trigger as you slowly guide the hammer back into the upward position, then release the trigger.
- Open the slide by pushing the release lever downward to the position shown in Figure 8.
- Remove the pellet clip. Using a ramrod, gently push each pellet out of the pellet chamber.
- **IMPORTANT:** Never use sharp metal tools to remove pellets.
- Replace the empty pellet clip with the ratchet teeth facing rearward. (See Fig. 9).
- Grip the slide from the top and move it rearward to the closed position.
- **IMPORTANT: Never put any part of your hand over the muzzle; grip only the top and sides of the slide.**
- Check to make sure the barrel is completely unloaded. Point the muzzle in a SAFE DIRECTION, take "Off Safe," (see **Step 2B**) cock the hammer and squeeze the trigger to fire.
- You may also unload your air pistol by following the directions listed under Step 6 - Removing a Jammed Pellet.

## Step 5. Aiming and Firing Safely

### A. Aiming and Firing the Air Pistol

- You and others with you should always wear shooting glasses to protect your eyes.
- Always aim your air pistol in a SAFE DIRECTION. When you are sure of your target and backstop, and the area around the target is clear, take the air pistol "Off Safe" (See **Step 2B**).
- This air pistol will function in either "Double Action" or "Single Action" mode. To fire in "Double Action", apply steady pressure to the trigger until the pistol fires. "Single Action" mode means that the hammer has to be manually cocked prior to firing. To use "Single Action" mode, pull back the hammer and squeeze the trigger. For rapid-fire shooting, we recommend the "Double Action" mode, for more precise shooting we recommend the, "Single Action" mode. To de-cock the hammer, put the air pistol "On Safe," point the air pistol in a SAFE DIRECTION, place your thumb on the hammer and pull the trigger as you slowly guide the hammer back into the upward position, then release the trigger.
- Do not shoot at hard surfaces or at the surface of water. The pellet may bounce off or ricochet and hit someone or something you had not intended to hit.
- Always choose your target carefully. It is best to shoot at paper bullseye targets which are attached to a safe backstop. A heavy blanket should be hung behind the backstop to prevent ricochet should you miss the backstop.
- Your backstop should be checked for wear before and after each use. Replace your backstop if the surface is worn or damaged or if a ricochet occurs.
- Your air pistol is designed for target shooting and is suited for both indoor and outdoor use. Always remember to place your target carefully. THINK about what you will hit if you miss the target.
- The air pistol is correctly aimed when the front sight blade is positioned exactly in the notch of the rear sight. The top of the front sight blade should be even with the top of the notch in the rear sight. The bullseye should appear to rest on the top of the front sight (Fig. 12).

### B. Rear Sight Adjustment

Use a hex wrench to turn the rear sight screw counterclockwise to loosen the sight. (see Fig. 13)  
If the pistol is shooting to far to the right, slide the rear sight to the left. If the pistol is shooting too far to the left, slide the rear sight to the right.

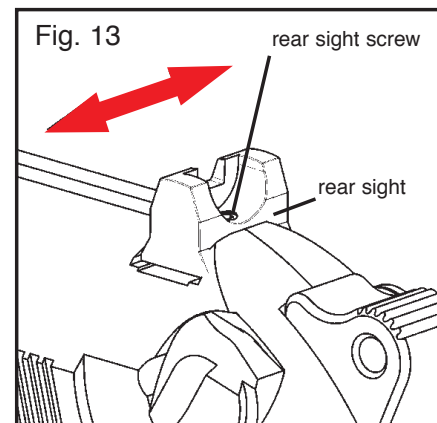
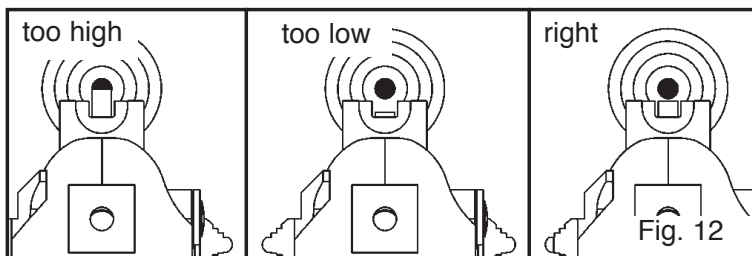



## Step 6. Removing a Jammed Pellet

**IMPORTANT:** The fact that the air pistol does not fire a projectile is never a reason to assume that the air-gun is not loaded. Make sure that there is no pellet jammed between the pellet clip and the barrel.

- Follow the instructions under Step 4B -Unloading the Pellets.
- If the jam is in the barrel, remove the pellet clip (See **Step 4B**) insert a ramrod of the proper size into the muzzle end of the barrel and carefully push the jammed pellet into the breech. **The barrel could be damaged if the proper sized ramrod is not used.**
- Once you have pushed the pellet back into the breech, shake the air pistol until the jammed pellet falls out. Do not try to reuse that pellet.
- If you are not able to unjam your air pistol by following the unloading procedure, take no further action. Air Venturi or an Authorized Service Station will unjam your air pistol (no cost during the warranty period).

## Step 7. Maintaining Your Air pistol

**IMPORTANT:** Before you attempt to oil your air pistol, always make sure the CO<sub>2</sub> cylinder and pellet clip are removed and you have checked the barrel to make sure there are no pellets left in it (See Steps **3A & 4B**).

- Your air pistol will maintain proper function for a long time if you oil the CO<sub>2</sub> cylinder lock hinge, slide and pellet clip release lever with 2-3 drops of lubricating oil after you have fired approximately 250 shots. DO NOT use a petroleum distillate based oil or solvent and DO NOT over-oil because this can cause damage to your air pistol.
- Your air pistol will work best if you put just a drop of lubricating oil directly on the tip of the CO<sub>2</sub> Cartridge before inserting. DO NOT use a petroleum distillate based oil or solvent and DO NOT over -oil as this can cause damage to your air pistol.
- Tampering with the air pistol or attempts to change the air pistol in any way may make it unsafe to use and will void the warranty.
- If you drop your air pistol, check to see that it works properly before you use it again. If anything seems changed, like a shorter or weaker trigger pull, this may mean worn out or broken parts. **Call Customer Service at Air Venturi for assistance before using your air pistol again.**

## Step 8. Reviewing Safety

- Do not ever point the air pistol at any person. Do not ever point the air pistol at anything you do not intend to shoot.
- Always treat the air pistol as though it is loaded and with the same respect, you would a firearm.
- Always keep the muzzle of the air pistol pointed in a SAFE DIRECTION. NEVER put any part of your hand over the muzzle.
- Always keep the air pistol "On Safe" until you are ready to shoot in a SAFE DIRECTION.
- Always check to see if the air pistol is "On Safe" and unloaded when getting it from another person or from storage.
- Always keep your finger off the trigger and out of the trigger guard until ready to shoot.
- You and others with you should always wear shooting glasses to protect your eyes.
- Keep hands and face away from escaping CO<sub>2</sub> gas. It can cause frostbite if allowed to come in contact with skin.
- Use .177 caliber (4.5 mm) pellets only. Never reuse pellets.
- Do not shoot at hard surfaces or at the surface of water. The pellet may bounce off or ricochet and hit someone or something you had not intended to hit.
- Replace the backstop if it becomes worn. Place the backstop in a location that will be safe should the backstop fail.
- Do not attempt to disassemble or tamper with your air pistol. Use an Authorized Service Station or return it to the factory for repair.
- Do not put the air pistol away loaded or charged with CO<sub>2</sub>. Make sure **ALL** of the pellets are unloaded from the air pistol. (See Step **3A and 4B**).

## SPECIFICATIONS

Mechanism:		CO <sub>2</sub> Pistol	
Caliber/Ammunition:		.177 cal. (4.5 mm) Lead Airgun Pellet	
Weight:	<b>Model XX-TREME</b>	52 oz. (1500g)	
Length:	<b>Model XX-TREME</b>	12" (300mm)	
Barrel length:	<b>Model XX-TREME</b>	5" (127mm)	
Barrel:		Rifled Steel	
Sights:			
Rear:	<b>Model XX-TREME</b>	Adjustable for Windage	
Front:		Fixed	
Power Source:		12 gram CO <sub>2</sub> cartridge	
Safety:		Hammer block safety	
Velocity:	<b>Model XX-TREME</b>	Up to 425 fps (130 m/s)	

## PERFORMANCE

Many factors affect velocity, including brand of projectile, type of projectile, amount of CO<sub>2</sub> in cartridge, lubrication, barrel condition and temperature.

## REPAIR SERVICE

If your air pistol needs repair, we recommend that you take or send it to an Authorized Service Station or Air Venturi. For an Authorized Service Station near you, visit our web site at [www.airventuri.com](http://www.airventuri.com) or call Customer Service at phone (888) 262-4867 or fax (216) 896-0896. International customers should contact their distributors. **DO NOT ATTEMPT TO DISASSEMBLE IT!** Your air pistol requires special tools and fixtures to repair it. If you take it apart, you probably will not be able to reassemble it correctly. Air Venturi assumes no warranty responsibility under such circumstances.

### LIMITED ONE YEAR WARRANTY

This product is warranted to the retail consumer for one year from date of retail purchase against defects in material and workmanship and is transferable. To register the serial number, located on the barrel of your gun, please return the Product Registration form found in your owner's manual packet. The warranty is not conditioned on the return of the card.

### WHAT IS COVERED

Replacement parts and labor. Transportation charges to consumer for repaired product.

### WHAT IS NOT COVERED

Transportation charges to Air Venturi or an Authorized Service Station for defective product. Damages caused by abuse or failure to perform normal maintenance. Any other expense. **CONSEQUENTIAL DAMAGES, INCIDENTAL DAMAGES, OR INCIDENTAL EXPENSES, INCLUDING DAMAGE TO PROPERTY. SOME STATES DO NOT ALLOW THE EXCLUSION OR LIMITATION OF INCIDENTAL OR CONSEQUENTIAL DAMAGES, SO THE ABOVE LIMITATION OR EXCLUSION MAY NOT APPLY TO YOU.**

### WARRANTY CLAIMS

Attach your name, address, description of problem, phone number and copy of sales receipt to product. Package and return to

Air Venturi

26800 Fargo Avenue,

Unit#A-1 Bedford Heights,

Ohio 44146

or an Authorized Service Station.

**IMPLIED WARRANTIES**

ANY IMPLIED WARRANTIES, INCLUDING THE IMPLIED WARRANTIES OF MERCHANTABILITY AND FITNESS FOR A PARTICULAR PURPOSE, ARE LIMITED IN DURATION TO ONE YEAR FROM DATE OF RETAIL PURCHASE. SOME STATES DO NOT ALLOW LIMITATIONS ON HOW LONG AN IMPLIED WARRANTY LASTS, SO THE ABOVE LIMITATIONS MAY NOT APPLY TO YOU.

To the extent any provision of this warranty is prohibited by federal, state, or municipal law which cannot be preempted, it shall not be applicable. This warranty gives you specific legal rights, and you may also have other rights which vary from state to state and country to country.

**Problems**

Problem	POSSIBLE CAUSE	Safety is on	Empty CO <sub>2</sub> cylinder	Dirty barrel	Defective CO <sub>2</sub> cylinder	Extreme temperatures	Wrong ammunition	Pellets loaded upside down	Slide not properly closed and locked	Incorrect sight adjustment
Inferior accuracy		●	●		●	●	●		●	
Air pistol does not fire	●	●		●		●	●	●		
Low velocity		●	●		●	●	●			



## MODE D'EMPLOI

LISEZ TOUTES LES INSTRUCTIONS ET AVERTISSEMENTS DANS CE MODE D'EMPLOI AVANT D'UTILISER CE PISTOLET À AIR.

**UMAREX**  
www.umarex.com



 **BERETTA**

### Mod. Beretta XX-TREME

Pistolet à air comprimé CO<sub>2</sub>  
cal. 177 diablo de 4,5 mm

Brevet déposé

**!AVERTISSEMENT:** Il ne s'agit pas d'un jouet. La surveillance par des personnes adultes est exigée. L'abus ou l'emploi imprudent peuvent causer des blessures graves ou la mort. Le modèle BERETTA XX-TREME peut être dangereux jusqu'à 400 yards (366 mètres).

**VOUS ET D'AUTRES DEVRAIENT TOUJOURS PORTER DES LUNETTES PROTECTRICES AFIN DE PROTÉGER VOS YEUX . VEUILLEZ LIRE TOUTES LES INSTRUCTIONS AVANT L'EMPLOI. L'ACHETEUR ET L'UTILISATEUR DOIVENT RESPECTER TOUTES LES RÈGLES RELATIVES À L'UTILISATION ET À LA DÉTENTION DE CETTE CARABINE À AIR COMPRIMÉ.**

**CETTE CARABINE À AIR COMPRIMÉ EST DESTINÉE À L'EMPLOI PAR DES PERSONNES DE 16 ANS ET PLUS.**

8.419.90.07.U.03-06.0,35.43

**!AVERTISSEMENT:** Diabolos de plomb. N'inhaliez pas la poussière et ne mettez pas des diabolos dans la bouche. Lavez vos mains après avoir utilisé l'arme. Ce produit contient du plomb, une matière chimique qui à l'État de Californie est connue de causer du cancer et des défauts de naissance (ou d'autres dommages de reproduction).

Félicitations et merci d'acheter le pistolet à air, modèle BERETTA XX-TREME, calibre 177, diablo de 4,5mm. Veuillez lire complètement le mode d'emploi. Et pensez toujours au fait que le pistolet à air comprimé n'est pas un jouet. Traitez-le avec tant de respect que vous auriez pour une arme à feu. Suivez toujours avec précaution les instructions de sécurité trouvées dans le mode d'emploi et gardez ce mode d'emploi à un lieu sûr pour l'usage futur.

Si vous avez n'importe quelle question concernant votre nouveau pistolet à air comprimé, veuillez contacter Air Venturi Customer Service par tél (888) 262-4867, fax (216) 896-0896 ou [www.airventuri.com](http://www.airventuri.com).

## POINTS A SUIVRE POUR TIRER DE MANIERE SÛRE

- Point 1. Connaître les diverses pièces de votre nouveau pistolet à air CO<sub>2</sub>
- Point 2. Manipulation de la sûreté
- Point 3. Mise en place et écartement de la capsule CO<sub>2</sub>
- Point 4. Chargement et déchargement des diabolos
- Point 5. Viser et tirer en toute sécurité
- Point 6. Enlèvement d'un diablo coincé
- Point 7. Entretien de votre pistolet à air comprimé
- Point 8. Vérification de la sûreté

## Point 1. Apprendre les pièces de votre nouveau pistolet à air CO2

Retenez les noms des pièces de votre nouveau pistolet, cela vous aidera à comprendre le mode d'emploi. Utilisez ce mode d'emploi pour mieux profiter de ce pistolet à air CO2.

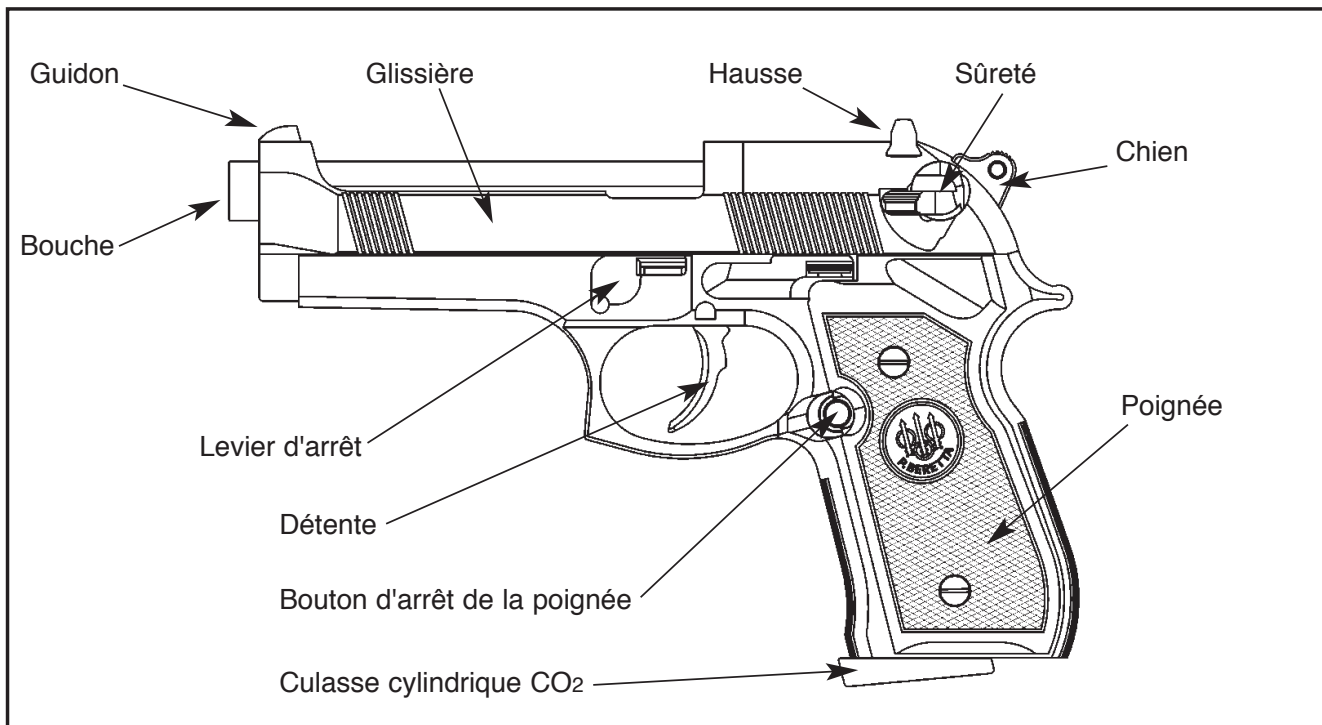

## Point 2. Maniement de la sécurité

**!AVERTISSEMENT:** Maintenez le pistolet à air comprimé dans la "POSITION ARRÊTÉE" jusqu'à ce que vous soyez en effet prêt à tirer. Ensuite poussez la sûreté dans la "POSITION ARMÉE".

### A. Pour poser le pistolet à air comprimé sur "ARRÊTÉ":

- Placez la sûreté directement au-dessous de la hausse (Illustration 1).
- Bougez le levier de sûreté vers la position inférieure (S) pour couvrir l'indicateur ROUGE comme indiqué. **La sûreté est uniquement "Arrêtée" si l'indicateur ROUGE auprès de la sûreté est cachée.**

Même si la sûreté est "arrêtée" vous devriez continuer à manier le pistolet à air comprimé avec prudence. Ne dirigez jamais le pistolet à air comprimé sur une personne. Ne dirigez jamais le pistolet à air comprimé sur un objet sur lequel vous ne voulez pas tirer.

### B. Pour poser le pistolet à air comprimé sur "ARMÉ":

- Poussez le sûreté vers le haut exposant l'indicateur ROUGE comme indiqué dans l'illustration 2.
- Le pistolet à air est prête à tirer s'il est "Armé". **Lorsque vous pouvez voir l'indicateur ROUGE auprès de la sûreté, le pistolet à air comprimé est "Armé" et peut être tiré.**

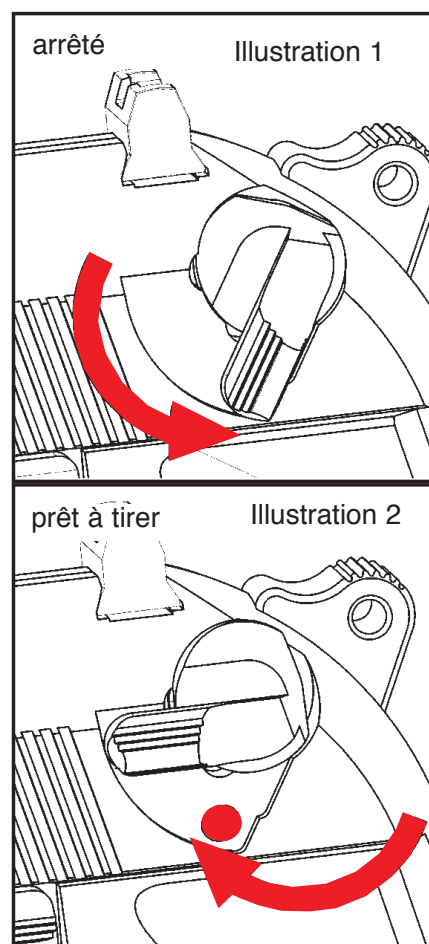

### Point 3. Mise en place et écartement de la capsule CO<sub>2</sub>

**!AVERTISSEMENT:** Des capsules CO<sub>2</sub> peuvent exploser lors des températures de 120 F (48,9° C). Ne les détruisez et brûlez pas. Ne les exposez pas à la chaleur et ne stockez pas les capsules CO<sub>2</sub> par des températures au-dessus de 120 F (48,9°C).

**!AVERTISSEMENT:** Tenez les mains et le visage à une distance sûre du gaz CO<sub>2</sub> qui s'échappe. Il peut provoquer des gelures s'il entre en contact avec la peau.

#### A. Installation de la capsule CO<sub>2</sub>

- Assurez-vous que le pistolet à air comprimé est "Arrêté" (voir **Point 2A**).
- Poussez le bouton d'arrêt de la plaquette de poignée vers le côté droit pour retirer la poignée. (voir Illustration 3) Basculez le tendeur de la capsule CO<sub>2</sub> vers le bas et dévissez le dispositif de fixation de la capsule le tournant en sens horaire (Illustration 5)
- Installez une nouvelle capsule CO<sub>2</sub> dans le pistolet à air comprimé, la petite tige de la capsule indiquant en haut vers l'unité de perçage.
- Vissez à fond le dispositif de fixation de la capsule le tournant en sens antihoraire jusqu'à ce qu'il avance doucement la capsule CO<sub>2</sub> en haut dans sa position. Ne le serrez pas trop, parce que cela pourrait endommager le joint de la capsule.
- Fermez le tendeur de la capsule le basculant vers le haut. Cela percera la capsule CO<sub>2</sub> .(Illustration 7)
- Pressez la plaquette de crosse avec prudence de nouveau en sa position.

- Dirigez le pistolet à air comprimé dans une DIRECTION SÛRE, mettez sur "Armé" (voir **Point 2B**) et appuyez sur la détente. **Si votre pistolet ne fait pas un bruit retentissant après avoir tiré la détente, le CO<sub>2</sub> n'est pas déchargé.** Dans ce cas vous devez retirer la poignée, basculer le tendeur de la capsule vers le bas et visser un peu plus le dispositif de fixation de la capsule le tournant en sens antihoraire. Fermez ensuite le tendeur de la capsule, remplacez la poignée et vérifiez de nouveau en dirigeant l'arme dans une direction sûre. Remettez la sûreté sur la position "Arrêtée" (voire **Point 2A**).

#### B. Enlèvement de la capsule CO<sub>2</sub>

- Mettez le pistolet à air sur "Arrêté" (voir **Point 2A**).
- Assurez-vous que le pistolet à air comprimé est déchargé. (Voir **Point 4B**)
- Dirigez le pistolet à air comprimé dans une DIRECTION SÛRE.
- Basculez la capsule CO<sub>2</sub> vers le bas avec prudence, de manière que tout gaz CO<sub>2</sub> résiduel puisse s'échapper. (Voir illustration 5)

**Important:** Avant tout tenez vos mains et votre visage éloignés du gaz CO<sub>2</sub> qui s'échappe.

- Poussez le bouton d'arrêt de la poignée vers le côté gauche pour retirer la poignée droite. (voir illustr. 3)
- Dévissez le dispositif de fixation de la capsule en la tournant en sens horaire jusqu'à ce qu'il s'arrête. La capsule CO<sub>2</sub> pourrait être froide.
- Évitez un contact prolongé avec la capsule CO<sub>2</sub> lorsqu'elle est très froide. Fermez le tendeur de la capsule le basculant vers le haut (Illustration 7). Poussez la plaquette de poignée droite avec prudence de nouveau dans sa position.

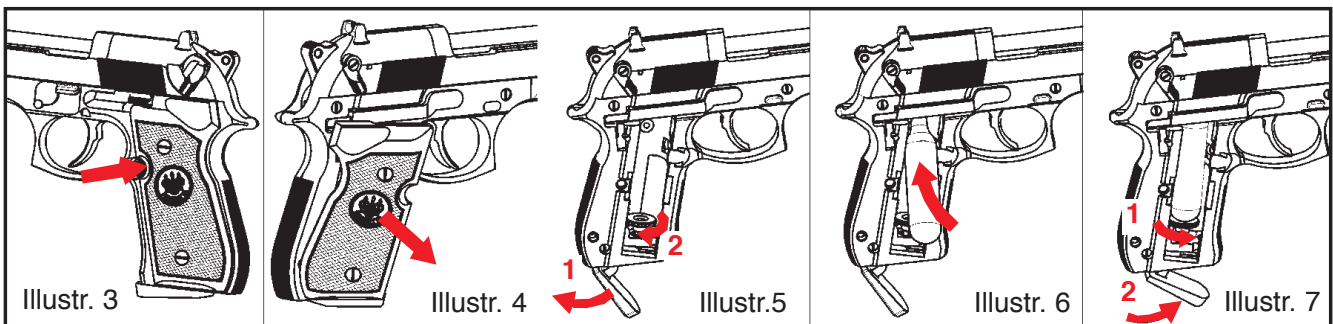

## Point 4. Chargement et déchargement des diabolos

**!AVERTISSEMENT:** Utilisez uniquement des diabolos du calibre 177 (4,5mm) dans votre modèle BERETTA XX-TREME. L'emploi de n'importe quelle munition différente peut causer une blessure pour vous ou un dommage au niveau du pistolet à air comprimé. N'utilisez jamais des diabolos une nouvelle fois.

**!AVERTISSEMENT:** Ne placez jamais la main ou vos doigts devant la bouche. Lorsque vous ouvrez ou fermez la culasse, assurez-vous que votre pistolet à air comprimé soit dirigé dans une DIRECTION SÛRE et ne mettez pas le doigt sur la détente. Si vous ne suivez pas cet avertissement vous risquez une blessure grave.

### A. Chargement des diabolos

- Assurez-vous que le pistolet à air est "Arrêté." (Voir **Point 2A**)
- Dirigez le pistolet à air dans une DIRECTION SÛRE. Tenez le pistolet comme indiqué dans l'illustration 8 pour conserver le barillet dans sa position et pour éviter qu'il tombe hors du pistolet
- Ouvrez la glissière en poussant le levier d'arrêt en bas vers la position indiquée dans l'illustration 8.

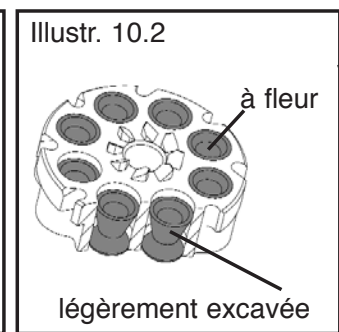
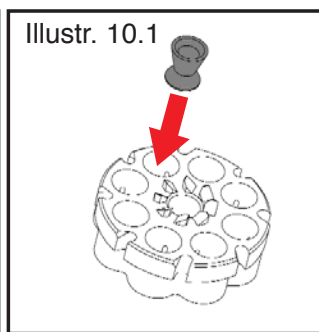
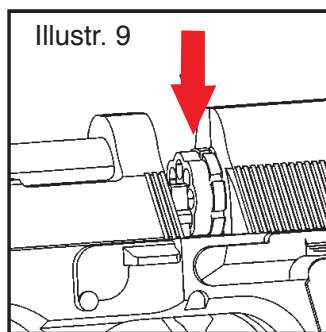
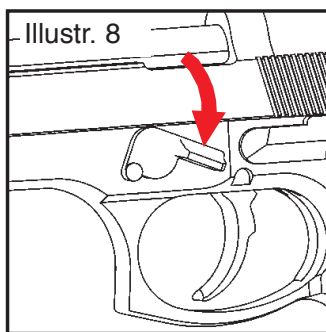

- Retirez le barillet et chargez les diabolos la tête en avant (voire Illustration 10) dans le barillet en assurant que chaque diablo est complètement logé.

**IMPORTANT:** Pour éviter que des pannes de chargement détruisent les diabolos, assurez que le pied de chaque diablo affleure au niveau ou est légèrement en-dessous du bord du logement.

- Placez le barillet dans la culasse (avec les dents de blocage en direction de la hausse. (Voir Illustration 9).
- Saisissez la glissière au niveau du bout (voire Illustration 11) et poussez-la vers l'arrière jusqu'à ce qu'elle enclenche dans sa position.
- **IMPORTANT:** Ne placez jamais une partie de votre main devant la bouche; saisissez seulement le bout et les côtés de la glissière.

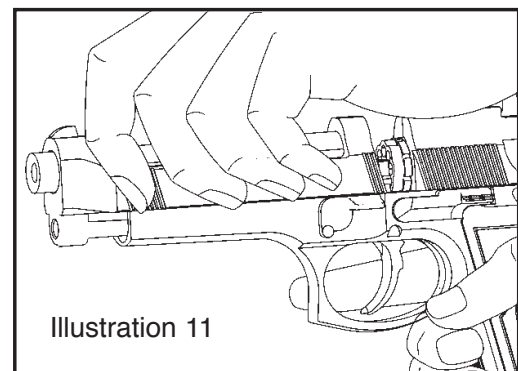

### B. Déchargement des diabolos

- Mettez le pistolet à air comprimé sur "Arrêté" (Voir **Point 2A**). Dirigez le pistolet à air comprimé dans une DIRECTION SÛRE.
- Si nécessaire, désarmez le pistolet à air comprimé en plaçant votre pouce sur le chien et poussant la détente lorsque vous guidez le chien lentement dans la position supérieure, ensuite relâchez la détente.
- Ouvrez la glissière en poussant le levier d'arrêt en bas vers la position indiquée dans l'illustration 8.
- Enlevez le barillet. En utilisant un bâton de nettoyage, poussez doucement chaque diablo en hors du logement des diabolos.

**IMPORTANT:** N'utilisez jamais des outils métalliques pointus pour enlever les diabolos.

- Remplacez le barillet vide avec les dents de blocage en direction de la hausse (voir Illustration 9).
- Saisissez la glissière au niveau du bout et poussez-la vers l'arrière jusqu'à ce qu'elle enclenche dans sa position.
- **IMPORTANT: Ne placez jamais une partie de votre main devant la bouche du canon; saisissez seulement le bout et les côtés de la glissière.**
- Vérifiez pour vous assurer que le canon est complètement déchargé. Dirigez la bouche dans une DIRECTION SÛRE, mettez sur "Armé", (voir **Point 2B**) armez le chien et appuyez sur la détente pour tirer.
- Vous pouvez décharger également votre pistolet à air comprimé en suivant les indications énumérées sous Point 6 - Enlèvement d'un diablo coïncé.

## Point 5. Viser et tirer en toute sécurité

### A. Viser et tirer le pistolet à air

- Vous et d'autres avec vous devriez toujours porter des lunettes protectrices pour protéger vos yeux.
- Tirez votre arme toujours dans une DIRECTION SÛRE. Si vous êtes sûr de votre objectif et de votre fond et si la zone autour de l'objectif est évidente, mettez le pistolet à air comprimé sur "Armé" (Voir **Point 2B**).
- Ce pistolet à air fonctionnera soit en système "Double Action", soit en système "Single Action". Pour tirer en "Double Action" appuyez de manière constante sur la détente jusqu'à ce que le pistolet tire. Le système "Single Action" signifie que le chien doit être armé manuellement avant de tirer. Pour utiliser le système "Single Action", tirez le chien vers l'arrière et appuyez sur la détente. Pour tirer avec feu rapide nous recommandons le système "Double Action", pour tirer de manière plus précise nous recommandons le système "Single Action". Pour désarmer le chien, mettez le pistolet à air comprimé sur "Arrêté", dirigez le pistolet à air comprimé dans une DIRECTION SÛRE, placez votre pouce sur le chien et appuyez sur la détente lorsque vous guidez le chien doucement de retour dans la position supérieure, ensuite relâchez la détente.
- Ne tirez pas sur des surfaces dures ou sur des plans d'eau. Le diablo pourrait rebondir ou ricocher et atteindre quelqu'un ou quelque chose que vous n'avez pas voulu atteindre.

- Choisissez votre objectif toujours avec prudence. Le mieux est de tirer sur des cibles en papier qui sont attachés à un fond sûr. Un paravent lourd devrait être suspendu derrière le fond pour éviter des ricochets au cas où vous manqueriez le fond.
- Votre fond devrait être contrôlé concernant l'usure avant et après chaque utilisation. Remplacez votre fond si la superficie est usée ou endommagée ou s'il se passe un ricochet.
- Votre pistolet à air comprimé est dessiné pour tirer sur une cible et est approprié à un emploi et à l'intérieur et à l'extérieur. Faites attention à ce que la cible soit placée avec prudence. REFLECHISSEZ sur ce que vous atteindrez si vous manquez votre objectif.
- Le pistolet à air est visé correctement si on peut voir le guidon exactement dans l'entaille de la hausse. Le bord supérieur du guidon devrait être au même niveau que le bord supérieur de la hausse. Cela doit apparaître comme si la cible était posée sur le bord supérieur du guidon (Illustration 12).

### B. Adaptation de la hausse

Utilisez un clé hexagonal pour tourner le vis de la hausse en sens antihoraire pour dévisser la visée. (voir Illustration 13)

Si le pistolet tire trop vers la droite, poussez le guidon vers la gauche.

Si le pistolet tire trop vers la gauche, poussez le guidon vers la droite.

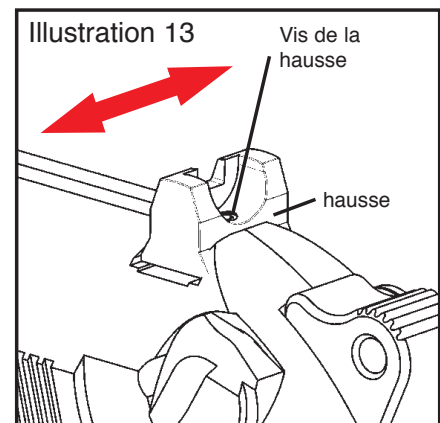
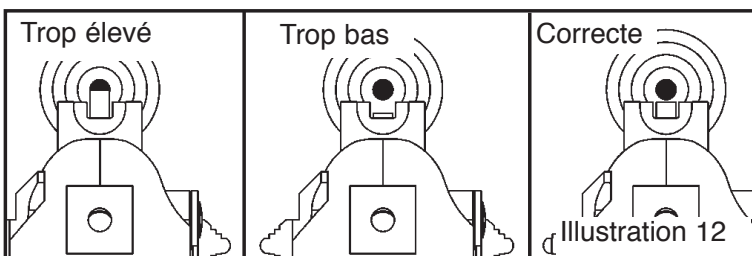



## Point 6. Écarter un diablo coincé

**IMPORTANT:** Le fait que le pistolet à air comprimé ne tire pas un projectile n'est jamais une raison pour supposer que la carabine à air comprimé n'est pas chargée. Assurez-vous qu'il n'y a plus de diablo coincé entre le barillet et le canon.

- Suivez les instructions sous Point 4B -Déchargement des diabolos.
- Si le bouchon est dans le canon, enlevez le barillet (voir **Point 4B**), introduisez un bâton de nettoyage d'une dimension appropriée dans la bouche du canon et poussez le diablo coincé avec prudence dans l'arme ouverte. **Le canon pourrait être endommagé si on n'utilise pas un bâton de nettoyage d'une dimension appropriée.**
- Lorsque vous avez repoussé le diablo dans l'arme ouverte, agitez le pistolet à air comprimé jusqu'à ce que le diablo coincé sorte. N'essayez pas de réutiliser ce diablo.
- Si vous n'êtes pas en mesure de débloquer votre pistolet à air comprimé suivant la procédure de déchargement, arrêtez de l'essayer. Air Venturi ou une station de service autorisée débloqueront votre pistolet à air comprimé (gratuitement pendant la période de garantie).

## Point 7. Entretien de votre pistolet à air comprimé

**IMPORTANT:** Avant d'essayer de lubrifier votre pistolet à air comprimé, assurez-vous toujours que la capsule CO<sub>2</sub> et le barillet sont enlevés et que vous avez vérifié le canon pour être sûr qu'il n'y ait plus de diabolos restés dedans (voir points **3A & 4B**).

- Votre pistolet à air conservera un fonctionnement correct pour une longue durée si vous lubrifiez le tendeur de la capsule CO<sub>2</sub>, le guidage de la glissière et l'arrêtoir de chargeur avec 2-3 gouttes d'huile de lubrification après avoir réalisé environ 250 tirs. **N'UTILISEZ PAS** une huile ou un solvant basés sur un distillat de pétrole. **N'APPLIQUEZ PAS** trop d'huile, parce que cela peut provoquer des dommages au niveau de votre pistolet à air.
  - Votre pistolet à air comprimé fonctionnera le mieux si vous mettez seulement une goutte de d'huile de lubrification directement sur la pointe de la capsule CO<sub>2</sub> avant de l'introduire. **N'UTILISEZ PAS** une huile ou un solvant basés sur un distillat de pétrole. **N'APPLIQUEZ PAS** trop d'huile, parce que cela peut provoquer des dommages au niveau de votre pistolet à air.
- Toute tentative d'améliorer les performances ou modification peut rendre dangereuse l'utilisation de l'arme et annuler la garantie.
  - Lorsque vous n'utilisez plus votre pistolet à air comprimé, vérifiez si elle fonctionne correctement avant de l'utiliser une nouvelle fois. Si n'importe quoi paraît changé comme un levier de la détente plus court ou plus faible, cela signifie qu'il y a des parties usées ou cassées. **Appelez Customer Service chez Air Venturi pour vous aider avant d'utiliser de nouveau votre pistolet à air comprimé.**

## Point 8. Contrôle de la sécurité

- **Ne dirigez jamais le pistolet à air comprimé sur une personne. Ne dirigez jamais le pistolet à air comprimé sur une chose sur laquelle vous ne voulez pas tirer.**
- **Traitez le pistolet comme si elle était chargée et avec le même respect avec lequel vous traiteriez une arme à feu.**
- **Tenez la bouche du pistolet à air comprimé dirigée dans une DIRECTION SÛRE. NE mettez JAMAIS une partie de votre main sur la bouche.**
- **Laissez rester le pistolet à air comprimé toujours à "ARRÊTÉ" jusqu'à ce que vous soyez prêt à tirer dans une DIRECTION SÛRE.**
- **Vérifiez toujours si le pistolet à air comprimé est "ARRÊTÉ" et déchargé lorsque vous le recevez d'une autre personne ou lorsqu'il vient du stockage.**
- **Tenez le doigt toujours éloigné de la détente et hors du levier de la détente jusqu'à ce que vous soyez prêt à tirer.**
- **Vous et d'autres devraient toujours porter des lunettes de protection pour protéger vos yeux.**
- **Tenez les mains et le visage éloignés du gaz CO<sub>2</sub> qui s'échappe. Il peut provoquer des gelures lorsqu'il entre en contact avec la peau.**
- **Utilisez uniquement des diabolos calibre 177. N'utilisez jamais des diabolos une nouvelle fois.**
- **Ne tirez pas sur des surfaces dures et sur des plans d'eau. Le diablo pourrait rebondir ou ricocher et atteindre quelqu'un ou quelque chose que vous n'avez pas voulu atteindre.**
- **Remplacez le fond s'il devient usé. Placez le fond dans un lieu sûr au cas où le fond échouerait.**
- **N'essayez pas de démonter ou d'améliorer les performances de votre pistolet à air comprimé. Utilisez une station de service autorisée ou rendez-le à l'usine pour le faire réparer.**
- **N'évacuez pas le pistolet à air en état chargé ou chargé avec CO<sub>2</sub>. Assurez-vous que TOUS les diabolos sont déchargés du pistolet à air comprimé. (Voir Point 3A et 4B).**



## CARACTÉRISTIQUES TECHNIQUES

Mécanisme:		Pistolet CO <sub>2</sub>	
Calibre/Munition		.177 cal. (4.5 mm)	Diabolos de carabine à air comprimé en plomb
Poids:	<b>Modèle XX-TREME</b>	52 oz. (1500 g)	
Longueur:	<b>Modèle XX-TREME</b>	12 in. (300 mm)	
Longueur du canon:	<b>Modèle XX-TREME</b>	5 in. (127 mm)	
Canon:		Acier étiré	
Visée:			
Hausse:	<b>Modèle XX-TREME</b>	Adaptable pour réglage latéral	
Guidon:		Fixé	
Actionnement:		Capsules CO <sub>2</sub> de 12 grammes	
Sûreté:		Sûreté du chien	
Vitesse:	<b>Modèle XX-TREME</b>	Jusqu'à 425 fps (130 m/s)	

## PERFORMANCES

Beaucoup de facteurs influencent la vitesse, par exemple la marque du projectile, le type du projectile, le montant de CO<sub>2</sub> dans les capsules, la lubrification, la nature du canon et la température.

## SERVICE DE RÉPARATION

Si votre pistolet doit être réparé, nous vous recommandons de le mener ou de l'envoyer chez une station de service autorisée ou Air Venturi. **Afin de trouver une station de service autorisée près de vous visitez notre site Web chez [www.airventuri.com](http://www.airventuri.com) ou appelez Customer Service par tél (888) 262-4867 ou fax (216) 896-0896.**

## Des clients internationaux devraient contacter leur fournisseurs.

N'ESSAYEZ PAS DE LE DÉMONTER! Votre pistolet à air exige des outils et accessoires spéciaux pour le réparer. Si vous le démontez, vraisemblablement vous ne serez pas en mesure de le monter correctement. Dans ces conditions Air Venturi n'assume pas de responsabilité de garantie.

## GARANTIE LIMITÉE D'UNE ANNÉE

À partir de la date d'achat le client dispose d'une garantie d'une année en ce qui concerne des défauts de matière et d'élaboration. Cette garantie est transférable. Afin d'enregistrer le numéro de série qui se trouve sur le canon de votre fusil, veuillez renvoyer le formulaire d'enregistrement du produit trouvé dans votre mode d'emploi. La garantie ne dépend pas du renvoi de la carte.

## SONT COUVERTS PAR LA GARANTIE

Pièces de rechange et travaux. Coûts de transport du produit réparé jusqu'au client

## NE SONT PAS COUVERTS

Coûts de transport du produit défectueux jusqu'à Air Venturi ou une station de service autorisée.

Domages causés par abus ou non-respect des conditions d'entretien normales. Toute dépense d'autre

nature. DES DOMMAGES SECONDAIRES, DES DOMMAGES D'ACCOMPAGNEMENT OU DES

DÉPENSES D'ACCOMPAGNEMENT, DES DOMMAGES CAUSÉS À LA PROPRIÉTÉ INCLUS.

QUELQUES ÉTATS NE PERMETTENT PAS L'EXCLUSION OU LA LIMITATION DES DOMMAGES

D'ACCOMPAGNEMENT OU SECONDAIRES, AINSI QUE LA LIMITATION OU EXCLUSION

MENTIONNÉES CI-DESSUS NE VOUS CONCERNENT PEUT-ÊTRE PAS.

## RENDICATIVES DE GARANTIE

Attachez votre nom, adresse, description du problème, numéro de téléphone et copie et reçu d'achat du produit. Emballez et renvoyez à

Air Venturi

26800 Fargo Avenue,

Unit#A-1 Bedford Heights,

Ohio 44146

ou à une station de service autorisée.

## GARANTIES IMPLICITE

CHAQUE GARANTIE IMPLICITE, LES GARANTIES IMPLICITES DE FACILITÉ D'ECOULEMENT ET QUALIFICATION POUR UNE FONCTION SPÉCIALE INCLUES ONT UNE DURÉE LIMITÉE D'UNE ANNÉE À PARTIR DE LA DATE D'ACHAT. QUELQUES ÉTATS NE PERMETTENT PAS UNE LIMITATION DE LA DURÉE D'UNE GARANTIE IMPLICITE, AINSI VOUS N'ÊTES PAS CONCERNÉE PAR LES LIMITATIONS CI-DESSUS.

Dans la mesure qu'une disposition de cette garantie est défendue par loi fédérale nationale ou municipale, ce qu'on ne pouvait pas prévoir, elle ne sera pas applicable. La garantie vous donne des droits légaux spéciaux et peut-être vous avez d'autres droits qui varient d'état en état et de pays en pays.

## Problèmes

Problème	Cause possible	Sûreté mise	Capsule CO2 vide	Canon encrassé	Capsule CO2 défectueuse	Températures extrêmes	Munition fausse	Diabolos mal chargés	Glissière pas fermée et verrouillée correctement	Visée mal réglée
Précision médiocre		●	●		●	●	●		●	
Pistolet à air comprimé ne tire pas	●	●		●		●	●	●		
Vitesse faible		●	●		●	●	●			

# MANUAL DE INSTRUCCIONES

LEA TODAS LA INSTRUCCIONES Y AVISOS EN ESTE MANUAL DE INSTRUCCIONES ANTES DE UTILIZAR ESTA PISTOLA DE AIRE COMPRIMIDO.



**UMAREX**  
www.umarex.com



## MODELS Beretta XX-TREME

Pistola de aire comprimido CO<sub>2</sub>  
Cal.177 diablo (4,5 mm)

Pat. sol.

**¡AVISO!** No se trata de un juego. Se exige la supervisión de personas adultas. El abuso o el uso descuidado pueden provocar heridas graves o la muerte. El modelo BERETTA XX-TREME puede ser peligroso hasta 400 yards (366 metros).

**USTED Y OTROS DEBERÍAN SIEMPRE LLEVAR ANTEOJOS DE TIRADOR PARA PROTEGER SUS OJOS. LEA TODAS LAS INSTRUCCIONES ANTES DEL USO. LOS COMPRADORES Y LOS UTILIZADORES TIENEN LA OBLIGACIÓN DE OBSERVAR TODAS LAS LEYES RESPECTO AL USO Y A LA PROPIEDAD DE ESTA CARABINA DE AIRE COMPRIMIDO.**

**ESTA CARABINA DE AIRE COMPRIMIDO ESTÁ DESTINADA AL USO POR PERSONAS DE 16 AÑOS Y MÁS.**

8.419.90.07.U.03-06.0,35.43

**¡AVISO!** Diablos de plomo. Ni inhale polvo ni ponga diablos en la boca. Lave las manos después de haber utilizado el arma. Este producto contiene plomo, un material químico que al estado de California está conocido por causar cáncer y defectos de nacimiento (o otros daños de generación).

Felicitaciones y gracias por comprar el modelo Air Venturi BERETTA XX-TREME, .calibre 177, diablo de 4,5mm, pistola de aire comprimido CO<sub>2</sub>. Por favor, lea completamente este manual de instrucciones. Piense en que esta pistola de aire comprimido no es un juego. Trátela con el mismo respeto que tendría para un arma de fuego. Siempre siga las instrucciones de seguridad encontradas en este manual de instrucciones con cuidado y guarde este manual de instrucciones en un lugar seguro par el uso futuro.

Si tiene cualquiera pregunta referente a su pistola de aire comprimido nueva, por favor, póngase en contacto con Air Venturi a través de tel. (888) 262-4867, fax (216) 896-0896 o [www.airventuri.com](http://www.airventuri.com).

## PUNTOS A SEGUIR PARA TIRAR DE MANERA SEGURA

- Punto 1. Conocer las partes individuales de vuestra pistola de aire comprimido nueva
- Punto 2. Manejo del seguro
- Punto 3. Colocación y eliminación de cápsulas de CO<sub>2</sub>
- Punto 4. Carga y descarga de diablos
- Punto 5. Apuntar y disparar con seguridad
- Punto 6. Quitar un diablo enclavado
- Punto 7. Entretenimiento de su pistola de aire comprimido
- Punto 8. Comprobación del seguro

## Punto 1. Conocer las partes individuales de su pistola de aire comprimido nueva

Conozca los nombres de las partes individuales de su pistola de aire comprimido nuevo, esto le ayudará a comprender el manual de instrucciones. Utilice este manual de instrucciones para aprovechar más de esta pistola de aire comprimido.

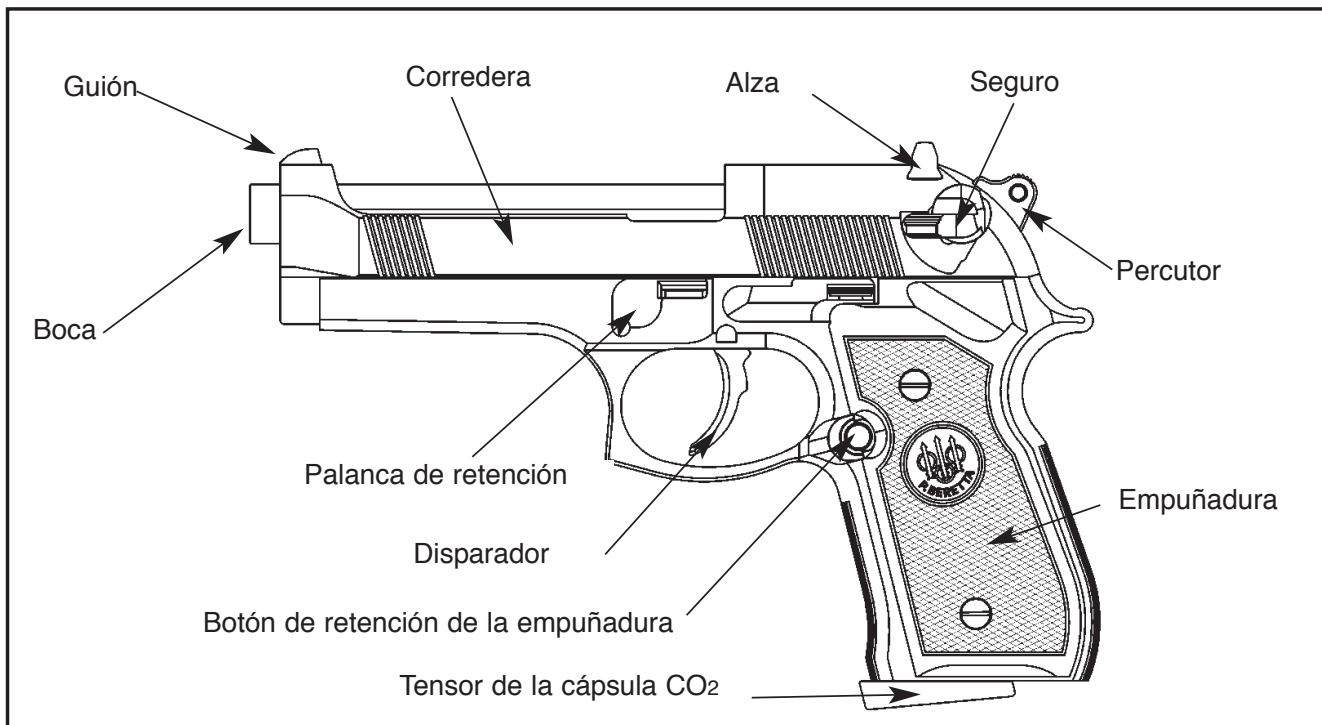

## Punto 2. Manejo del seguro

**¡AVISO!** Mantenga la pistola de aire comprimido en posición "ASEGURADA" hasta que esté efectivamente dispuesto a tirar. Después de este momento ponga el seguro en "POSICIÓN DESASEGURADA".

### A. Para poner la pistola de aire comprimido en "ASEGURADA:"

- Ponga el seguro directamente debajo de la alza (ilustración 1).
- Mueva la palanca del seguro hacia la posición inferior (S) para cubrir el indicador rojo como presentado. **El seguro está únicamente en "ASEGURADO" si el indicador ROJO cerca del seguro está oculto.**

Aunque el seguro esté en "ASEGURADO", debería seguir manejar la pistola de aire comprimido con cuidado. Nunca dirija la pistola de aire comprimido hacia una persona. Nunca dirija la pistola de aire comprimido a algo a lo que usted no quiere disparar.

### B. Para poner la pistola de aire comprimido en "DESASEGURADA".

- Empuje el seguro hacia arriba exponiendo el indicador ROJO como presentado en la ilustración 2.
- La pistola de aire comprimido está dispuesta a tirar si está en "Desasegurada". **Si puede ver el indicador ROJO cerca del seguro, la pistola de aire comprimido está en "Desasegurada" y puede ser tirada.**



### Punto 3. Colocación y eliminación de cápsulas de CO<sub>2</sub>

**¡AVISO!** Cápsulas CO<sub>2</sub> pueden explotar con temperaturas por encima de 120° F (48.9 ° C). No las destruya o encienda. No las exponga al calor y no almacene cápsulas CO<sub>2</sub> con temperaturas por encima de 120° F (48.9° C).

**¡AVISO!** Tenga las manos y la cara en una distancia segura del gas CO<sub>2</sub> que se escapa. Puede causar congelaciones si se pone en contacto con la piel.

#### A. Colocación de la cápsula de CO<sub>2</sub>

- Convéncese de que la pistola de aire comprimido esté en "Asegurada" (véase **Punto 2A**).
- Empuje el botón de retención de la cacha de empuñadura hacia el lado derecho para retirar la empuñadura. (véase Ilustración 3) Gire el tensor de la cápsula hacia abajo y desatornille el dispositivo de fijación de la cápsula dándole vuelta en el sentido de las agujas del reloj (Ilustración 4)
- Coloque una cápsula CO<sub>2</sub> nueva dentro de la pistola de aire comprimido, la pequeña clavija de la cápsula indicando arriba hacia la unidad picadora.
- Apriete el dispositivo de fijación de la cápsula dándole vuelta en el sentido contrario de las agujas del reloj hasta que propulse la cápsula CO<sub>2</sub> ligeramente hacia arriba en su posición. No apriete demasiado, puesto que esto podría estropear la obturación de la cápsula.
- Cierre el tensor de la cápsula girándolo hacia arriba. Esto picará la cápsula CO<sub>2</sub>. (Ilustración 7)
- Presione la cacha con cuidado otra vez en su sitio.

- Dirija la pistola de aire comprimido en una DIRECCIÓN SEGURA, ponga en "Desasegurada" (véase **Punto 2B**) y tire el disparador. **Si su pistola de aire comprimido no hace un ruido estallante después de haber tirado el disparador, el CO<sub>2</sub> no está descargado.** En este caso tendrá que retirar la empuñadura, girar el tensor de la cápsula hacia abajo y atornillar un poco más el dispositivo de fijación de la cápsula, dándole vuelta en el sentido contrario de las agujas del reloj. Cierre después el tensor de la cápsula dirigiendo el arma en una dirección segura. Ponga el seguro otra vez en la posición "Asegurada" (véase **Punto 2A**).

#### B. Eliminación de la cápsula CO<sub>2</sub>

- Ponga la pistola de aire comprimido en "Asegurado" (véase **Punto 2A**)
- Convéncese de que la pistola de aire comprimido esté descargada (véase **Punto 4B**).
- Dirija la pistola de aire comprimido en una DIRECCIÓN SEGURA.
- Gire el tensor de la cápsula CO<sub>2</sub> hacia abajo con cuidado de manera que cualquier gas CO<sub>2</sub> residual pueda escaparse. (véase Ilustración 5)
- **Importante:** Antes de todo tenga sus manos y su cara en distancia del gas CO<sub>2</sub> que se escapa.
- Empuje el botón de retención hacia el lado izquierdo para retirar la empuñadura derecha. (véase ilustr. 3)
- Destornille el dispositivo de fijación de la cápsula dándole vuelta en el sentido de las agujas del reloj hasta que se pare.
- Posiblemente la cápsula de CO<sub>2</sub> esté fría. Evite un contacto prolongado con la cápsula de CO<sub>2</sub> cuando está muy fría.
- Cierre el tensor de la cápsula girándolo hacia arriba (Ilustración 7). Presione la cacha de empuñadura derecha con cuidado otra vez en su posición.

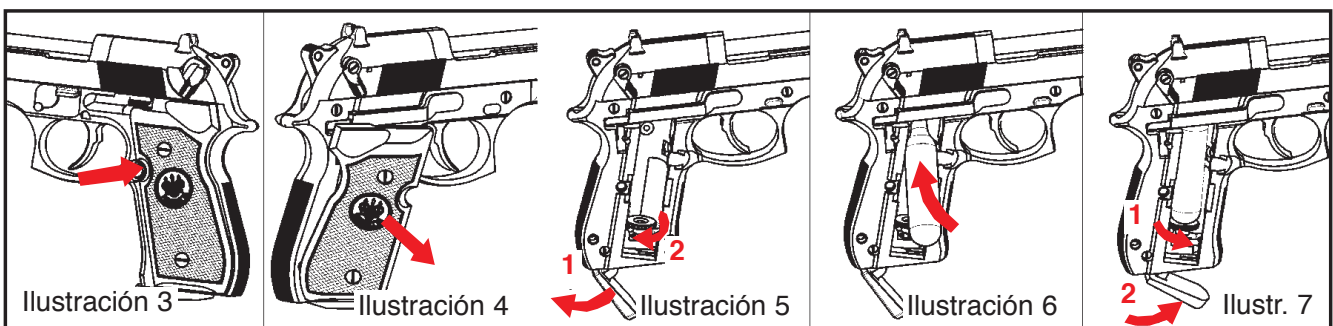



## Punto 4. Carga y descarga de los diabolos

**¡AVISO!** Utilice únicamente los diabolos con un calibre de 177 (4,5 mm) en su modelo BERETTA XX-TREME. La utilización de cualquier otra munición puede causar una herida para usted o un defecto para la pistola de aire comprimido. Nunca reutilice unos diabolos.

**¡AVISO!** Nunca coloque la mano o los dedos encima de la boca. Cuando abre o cierre la corredera convéncese de que su pistola de aire comprimido esté dirigida en una DIRECCIÓN SEGURA Y no ponga el dedo en el disparador. Si no sigue estos avisos arriesga una herida grave.

### A. Carga de los diabolos

- Convéncese de que la pistola de aire comprimido esté en "Asegurada." (véase **Punto 2A**)
- Dirija la pistola de aire comprimido en una DIRECCIÓN SEGURA. Tenga la pistola de aire comprimido como indicado en la ilustración 6 para conservar el cilindro en su posición y evitar que caiga fuera de la pistola.
- Abra la corredera empujando la palanca de retención abajo hacia la posición indicada en la ilustración 8.

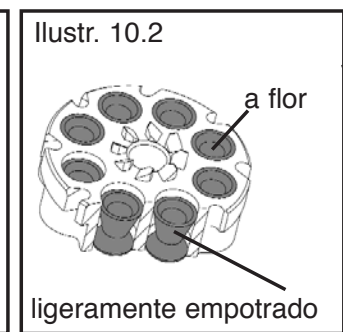
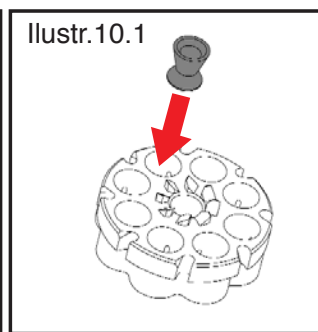
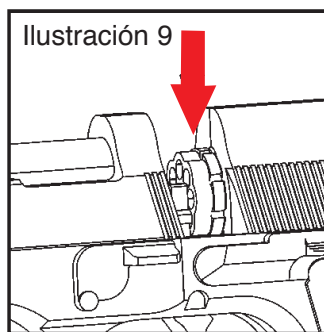
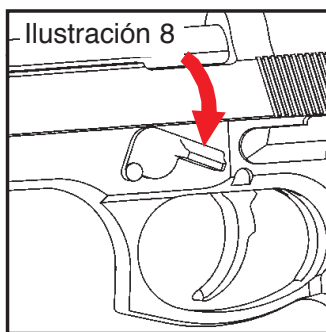

- Retire el cilindro y cargue los diabolos la cabeza primera (véase Ilustración 10) en el cilindro convenciéndose de que cada diablo esté completamente colocado.  
**IMPORTANTE:** Para evitar que encasquillamientos destruyan los diabolos convéncese de que la base de cada diablo ponga a ras o esté ligeramente debajo del borde del asiento.
- Ponga el cilindro otra vez en la corredera (con los dientes de bloqueo en dirección de la alza. (véase Ilustración 9)
- Asa la corredera al nivel de la punta (véase ilustración 11) y empújela hacia atrás hasta que encaje en su posición.
- **IMPORTANTE: Nunca coloque una parte de su mano encima de la boca; asa únicamente la punta y los lados de la corredera.**

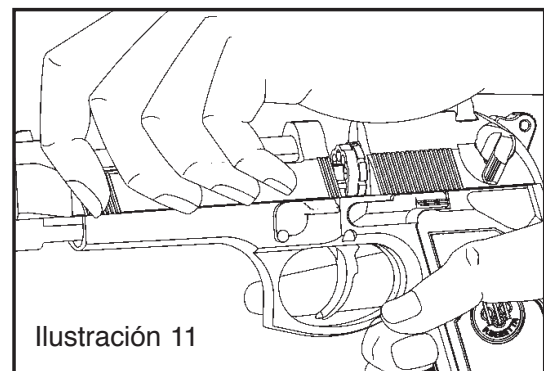

### B. Descarga de los diabolos

- Ponga la pistola de aire comprimido en "Asegurada" (véase **Punto 2A**). Dirija la pistola de aire comprimido en una DIRECCIÓN SEGURA.
- Si fuera necesario, desarme la pistola de aire comprimido poniendo su pulgar en el percutor y tirando el disparador cuando conduce el percutor lentamente otra vez en la posición superior, después suelte el disparador.
- Abra la corredera empujando la palanca de retención abajo hacia la posición mostrada en la ilustración 8.
- Retire el cilindro. Usando un palo limpiador empuje suavemente cada diablo fuera del asiento.  
**IMPORTANTE:** Nunca utilice herramienta de metal aguda para quitar los diabolos.
- Reemplace el cilindro vacío con los dientes de bloqueo en dirección de la alza (véase Ilustración 9).



- Asa la corredera al nivel de la punta y muévela en dirección de la alza hacia la posición cerrada.
- **IMPORTANTE: Nunca ponga una parte de su mano encima de la boca; asa únicamente la punta y los lados de la corredera.**
- Verifique para convencerse de que el cañón esté completamente descargado. Dirija la boca en una DIRECCIÓN SEGURA, ponga en "Off Safe," (Véase **Punto 2B**) arme el percutor y apriete el disparador para tirar.
- Es también posible descargar su pistola de aire comprimido siguiendo las indicaciones enumeradas bajo Punto 6 - Quitar un diablo enclavado.

## Punto 5. Apuntar y disparar con seguridad

### A. Apuntar y disparar la pistola de aire comprimido

- Usted y otras personas junto a usted deberían siempre llevar anteojos de tirador para proteger sus ojos.
  - Apunte siempre su pistola de aire comprimido en una DIRECCIÓN SEGURA. Si está seguro de su objetivo y de su fondo y si el territorio alrededor del objetivo está evidente, ponga la pistola de aire comprimido en "Desasegurada" (Véase **Punto 2B**).
  - Esta pistola de aire comprimido funcionará sea con el sistema "Double Action" sea con el sistema "Single Action". Para tirar con "Double Action", presione de manera constante en el disparador hasta que tire la pistola. El sistema "Single Action" significa que el percutor tiene que ser armado a mano antes de tirar. Para utilizar el sistema "Single Action" tire el percutor hacia atrás y apriete en el disparador y presione en el disparador. Para tirar con fuego rápido recomendamos el sistema "Double Action", para tirar de manera más precisa, recomendamos el sistema "Single Action". Para desarmar el percutor, ponga la pistola de aire comprimido en "Asegurada", dirija la pistola de aire comprimido en una DIRECCIÓN SEGURA. ponga su pulgar en el percutor y tire en el disparador cuando conduce el percutor suavemente de vuelta en la posición superior, después suelte el disparador.
  - No dispare sobre superficies duros o superficies de agua. El diablo puede rebotar o resaltar y llegar a alguien o algo quién o que usted no ha intentado alcanzar.
- Siempre elija su objetivo con cuidado. Lo mejor es disparar en blancos de papel ligados a un fondo seguro. Una pantalla pesada debería ser colgado detrás del fondo para evitar rebotados en caso de que desacierte el fondo.
  - Su fondo tendría que ser controlado respecto al desgaste antes y después de cada uso. Reemplace su fondo si la superficie está usado o deteriorado o si ocurre un rebotado.
  - Su pistola de aire comprimido está determinada para disparar en un blanco y es adecuada para el uso en el interior así que para el uso afuera. Cuide de colocar su blanco con cuidado. PIENSE en qué alcanzará si desacierta su objetivo.
  - La pistola de aire está apuntada de manera correcta si se puede ver el guión exactamente en la entalladura de la alza. El borde superior del guión debería estar al mismo nivel que el borde superior de la alza. Tiene que aparecer como si el blanco estuviera situada en el borde superior del guión (Ilustr. 12).

### B. Ajuste de la alza

Utilice una llave hexagonal para dar vuelta al tornillo de la alza en sentido contrario de las agujas del reloj para desatornillar la mira. (véase ilustración 13)

Si la pistola tira demasiado hacia la derecha, empuje el guión hacia la izquierda.

Si la pistola tira demasiado hacia la izquierda, empuje el guión hacia la derecha.

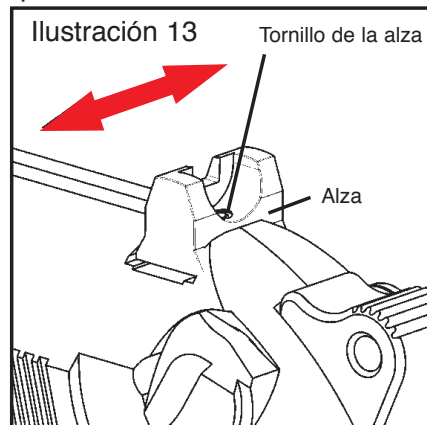

## Punto 6. Quitar un diablo enclavado

**IMPORTANTE:** El hecho de que la pistola de aire comprimido no dispara un proyectil nunca es una razón para suponer que la carabina de aire comprimido no está cargada. Convéznase de que ya no hay un diablo enclavado entre el cilindro y el cañón.

- Siga las instrucciones bajo Punto 4B -Descarga de los diabolos
- Si el obstáculo está en el cañón, quite el cilindro (véase **Point 4B**), introduzca un palo limpiador de una dimensión adecuada en la boca del cañón y empuje el diablo enclavado con cuidado en el arma abierta. **El cañón podría ser perjudicado si no se utiliza un palo de dimensión adecuada.**
- Cuando ha empujado el diablo otra vez en el arma abierta, agite la pistola de aire comprimido hasta que el diablo enclavado caiga fuera. No trate de reutilizar este diablo.
- Si no es capaz de desenclavar su pistola de aire comprimido siguiendo este procedimiento de descarga, deje de tratarlo más. Air Venturi o una estación de servicio autorizada desenclavará su pistola de aire comprimido (gratuitamente durante el período de garantía).

## Punto 7. Entretenimiento de su pistola de aire comprimido

**IMPORTANTE:** Antes de tratar de lubricar su pistola de aire comprimido, convéznase siempre de que la cápsula de CO<sub>2</sub> y el cilindro estén retirados y de que usted haya verificado el cañón para estar seguro de que ya no hay unos diabolos quedados dentro (véase puntos **3A & 4B**).

- Su pistola de aire comprimido conservará un funcionamiento correcto para un largo período largo si lubrique la charnela del tensor de la cápsula CO<sub>2</sub>, los rieles de la corredera y la palanca de retención del cilindro con 2-3 gotas de aceite de lubricación después de haber disparado alrededor de 250 tiros. **NO UTILICE** un aceite o un disolvente basado en un destilado de petróleo y **NO ENGRASE** demasiado porque esto puede causar daños a nivel de su pistola de aire comprimido.
- Su pistola de aire comprimido funcionará lo mejor posiblesi pone solo una gota de aceite de lubricación â directamente en la punta de la cápsula de CO<sub>2</sub> antes de introducirla. **NO UTILICE** un aceite o un disolvente basado en un destilado de petróleo y **NO ENGRASE** demasiado porque esto puede causar daños a nivel de su pistola de aire comprimido.
- Cualquier ensayo de mejorar la capacidad o cualquiera modificación pueden hacer el uso de esta arma peligroso. Esto anulará la garantía.
- Cuando ya no utilice su pistola de aire comprimido tiene que controlar si funciona de manera adecuada antes de reutilizarla. Si alguna cosa parece cambiada así que una palanca del disparador más corta o más débil, esto puede significar que existen partes usadas o rotas. **Llame a Customer Service cerca de Air Venturi para que le ayude antes de reutilizar su pistola de aire comprimido.**

## Punto 8. Revisión de la seguridad

- **Nunca apunte la pistola de aire comprimido sobre una persona. Nunca apunte la pistola de aire comprimido sobre algo sobre lo que no intenta disparar.**
- **Siempre trate la pistola de aire comprimido como si estuviera cargada y con el mismo respeto como para una carabina de aire.**
- **Siempre tenga la boca de la pistola de aire comprimido dirigida en una DIRECCIÓN SEGURA. NUNCA ponga parte de su mano encima de la boca.**
- **Siempre mantenga la pistola de aire comprimido "Asegurada" hasta que esté dispuesto a disparar en una DIRECCIÓN SEGURA .**
- **Siempre verifique si la pistola de aire comprimido está en "Asegurada" y descargada cuando la recibe de otra persona o cuando viene del almacenamiento.**
- **Siempre tenga el dedo en distancia del disparador y fuera de la palanca del disparador hasta que esté dispuesto a disparar.**
- **Usted y otras personas junto a usted deberían siempre llevar anteojos de tirador para proteger sus ojos.**
- **Tenga sus manos y su cara en distancia del gas CO<sub>2</sub> que se escapa. Puede causar congelaciones si entra en contacto con la piel.**
- **Utilice únicamente diabolos del calibre 177 (4,5 mm). Nunca reutilice unos diabolos.**
- **No dispare sobre superficies duras o sobre superficies de agua. El diablo puede rebotar o resaltar y alcanzar a alguien o algo a quién o que no ha intentado alcanzar.**
- **Sustituya el fondo si se hace usado. Coloque el fondo en un lugar que estará seguro en el caso de que falle el fondo.**
- **No trate de desmontar o mejorar la capacidad de su pistola de aire comprimido. Utilice una estación de servicio autorizada o devuelvala a la fábrica para que se la reparen.**
- **No ponga a un lado la pistola de aire comprimido en estado cargado o cargado con CO<sub>2</sub>. Convéznase de que **TODOS** los diabolos estén descargados de la pistola de aire comprimido. (Véase Punto **3A y 4B**)**

## DATOS TÉCNICOS

MECANISMO:		Pistola CO <sub>2</sub>	
Calibro/Munición		Calibro 177 (4,5 mm), Diabolos de carabina de aire comprimido en plomo	
Peso:	<b>Modelo XX-TREME</b>	52 oz. (1500 kg)	
Longitud:	<b>Modelo XX-TREME</b>	12 in. (300 mm)	
Longitud del cañón:	<b>Modelo XX-TREME</b>	5 in. (127 mm)	
Cañón:		Acero rayado	
Mira:			
Alza:	<b>Modelo XX-TREME</b>	Adaptable para ajuste lateral	
Guión:		Fijado	
Accionamiento:		Capsules de CO <sub>2</sub> de 12 gramos	
Seguro:		Seguro del gatillo	
Velocidad:	<b>Modelo XX-TREME</b>	Hasta 425 fps (130 m/s)	

## CAPACIDAD

Muchos factores influyen en la velocidad por ejemplo la marca del proyectil, el tipo del proyectil, la cantidad de CO<sub>2</sub> en las cápsulas, el engrase, la naturaleza del cañón y la temperatura.

## SERVICIO DE REPARACIÓN

Si su pistola de aire comprimido necesita reparación, le recomendamos de llevarla o enviarla a una estación de servicio autorizada o Air Venturi. **Para encontrar una estación de servicio autorizada cerca de usted visite nuestro sitio Web cerca de [www.airventuri.com](http://www.airventuri.com) o llame Customer Service con tel. (888) 262-4867 o fax (216) 896-0896.**

**Clientes internacionales deberían ponerse en contacto con sus suministradores. ¡NO TRATE DE DESMONTARLA!** Su pistola de aire comprimido exige herramienta y accesorios especiales para repararla. Si la desmonta probablemente no será capaz de montarla otra vez de manera correcta. Air Venturi no asume responsabilidad de garantía bajo tales circunstancias.

## GARRANTÍA LIMITADA DE UN AÑO

Desde la fecha de compra el cliente dispone de un año de garantía respecto a defectos de material y elaboración. Esta garantía es transferible. Para registrar el número de serie encontrándose en el cañón de su fusil, sírvanse devolver el formulario de registro del producto encontrado en su manual de instrucciones. La garantía no depende de la devolución de la ficha.

### ESTÁN CUBIERTAS POR LA GARANTÍA

Piezas de recambio y trabajos. Costes de transporte del producto reparado hasta el cliente.

### NO ESTÁN CUBIERTAS POR LA GARANTÍA

Gastos de transporte del producto defecto hasta Air Venturi o una estación de servicio autorizada. Daños causados por abuso o falta de respeto de las condiciones de entretenimiento normal. Cualquier otro gasto. DAÑOS SECUNDARIOS; DAÑOS ACOMPAÑANTES, O GASTOS ACOMPAÑANTES, DAÑOS A LA PROPIEDAD INCLUIDOS. ALGUNOS ESTADOS NO PERMITEN LA EXCLUSIÓN O LIMITACIÓN DE DAÑOS ACOMPAÑANTES O SECUNDARIOS, ASÍ QUE LA LIMITACIÓN O EXCLUSIÓN MENCIONADA ARRIBA NO LE AFECTE.

### PRETENSIONES DE GARANTÍA

Clientes Estados Unidos: Adjunte su nombre, dirección, descripción del problema, número de teléfono y fotocopia del recibo de compra del producto. Embale y devuelve a

Air Venturi

26800 Fargo Avenue,

Unit#A-1 Bedford Heights,

Ohio 44146

o una estación de servicio autorizada.

## GARANTÍAS INCLUIDAS

TODAS LAS GARANTÍAS IMPLÍCITAS, INCLUIDAS LAS GARANTÍAS IMPLÍCITAS DE VENDIBILIDAD Y CUALIFICACIÓN PARA UN PROPÓSITO ESPECIAL, TIENEN UNA LIMITACIÓN DE VALIDEZ DE UN AÑO DESDE LA FECHA DE COMPRA: ALGUNOS ESTADOS NO PERMITEN UNA LIMITACIÓN DE VALIDEZ DE GARANTÍA IMPLÍCITA, ASÍ QUE POSIBLEMENTE LAS LIMITACIONES MENCIONADAS ARRIBA NO LE AFECTEN.

En el caso de que una disposición de esta garantía fuera defendida por ley federal, nacional o municipal, lo que no se podía prever, no se aplicará. Esta garantía le da derechos específicos y posiblemente usted tenga otros derechos que varían de un estado a otro y de un país a otro.

## Problemas

Problema	Razón posible	Seguro puesto	Cápsula CO <sub>2</sub> vacía	Cañón sucio	Cápsula de CO <sub>2</sub> defectuosa	Temperaturas extremas	Munición falsa	Diabulos mal cargados	Corredera no cerrada de manera conveniente	Mira ajustada de manera incorrecta
Precisión inferior		●	●		●	●	●		●	
Pistola de aire comprimido no dispara	●	●		●		●	●	●		
Velocidad inferior		●	●		●	●	●			