

WALTHER®



Lever Action

Air rifle
Cal. 4.5 mm (.177)

EN Operating instructions 2 - 9 | DE Bedienungsanleitung 10 - 17 | FR Mode d'emploi 18 - 25 | ES Manual de instrucciones 26 - 33
IT Manuale d'istruzioni 34 - 41 | RU Инструкция по эксплуатации 42 - 49 | PL Instrukcja obsługi 50 - 57

8.460.80.03 | Rev 05/2010 © 2010



SAFE HANDLING OF GUNS



DESIGNATION

Learn how to handle your gun in a safe and proper manner. Remember that according to the basic rules of safety, touching a gun is the same as handling it.



OPERATION

- Always handle a gun as if it were loaded.
- Keep your finger out of the trigger guard and put it on the trigger only when you want to shoot.
- Use only ammunition that has been approved for this weapon.
- Always point the muzzle in a safe direction.
- Shooting is permitted only within one's own home, on police-approved shooting ranges and on enclosed private property where there is no risk of projectiles leaving the premises. Keep the danger area of the projectile in mind.
- Never transport a loaded weapon. Load a weapon only when you intend to fire it.
- Never point a weapon at people or animals. Avoid ricocheting. Never shoot at smooth, hard surfaces or at water.
- Before shooting, make sure that the target and surroundings are safe.
- Always make sure that the gun is not loaded when you transport it or take it from another person.
- Make sure you can control the direction of the muzzle if you stumble or fall.
- Wear safety glasses when shooting.
- Store your weapon in a safe place and in unloaded condition. Keep it out of reach of unauthorized persons (untrained persons, children, persons under 18). Store ammunition separately.
- Give this gun only to persons over 18 who are thoroughly familiar with its use, and always include the instruction manual.
- Modifications or repairs should be made only by authorized companies or gunsmiths.
- Never put down a loaded gun.
- Do not give your weapon to someone else unless you have unloaded it.



CARE



SAFETY INSTRUCTIONS



SAFETY INSTRUCTIONS



CARE

EN



CAUTION

For your own safety and the safety of others, carefully read these instructions before using this weapon. Buyers and owners must observe all rules concerning the use and ownership of air guns. Modifying this weapon may result in a change of its classification under weapons law and is therefore prohibited. In such cases the manufacturer's warranty will immediately become void.

Instructions for CO₂ lever action rifle

Make sure that your hands do not come into contact with discharged CO₂ gas. This may cause freezing of the skin. Do not expose the CO₂ cartridge to excessive heat and do not store it at temperatures exceeding 54°C. Always adhere to the warnings and safety instructions of the manufacturer on the gas cartridge in respect to handling and storage of a CO₂ gas container.

WARRANTY

During the legal warranty period, which begins on the date of purchase, Umarex will repair or replace your weapon at no charge provided the defect was not caused by you. Return your weapon to an authorized dealer along with a description of the problem and proof of purchase.

The air guns manufactured by Umarex Sportwaffen GmbH & Co KG are made according to the regulations of the PTB (Physikalisch-Technische Bundesanstalt), German federal law, the CIP regulations and the technical know-how of Umarex Sportwaffen GmbH & Co. KG.

We will not assume any liability whatsoever if this product is exported to territories outside of Germany and as a consequence does not comply with domestic legal requirements of these territories. It will be the sole responsibility of the importer to ensure compliance with local laws and regulations.

REPAIR

A weapon that does not work right is dangerous. Do-it-yourself repairs are difficult, and incorrect assembly can lead to dangerous malfunctions. Warning: Have your gun inspected and repaired only by an authorized dealer or gunsmith.

CARE

Clean the external metal parts with a soft cloth that has been moistened with gun oil.

PROBLEMS

Problems	Possible causes					
	88 g CO ₂ cartridge	Dirt in barrel	88 g CO ₂ cartridge not correctly screwed on	Extreme temperatures	Wrong ammunition	Ammunition not properly loaded
Poor shooting performance	●	●		●	●	●
Gun does not shoot	●		●		●	
Slow projectile	●	●		●	●	●

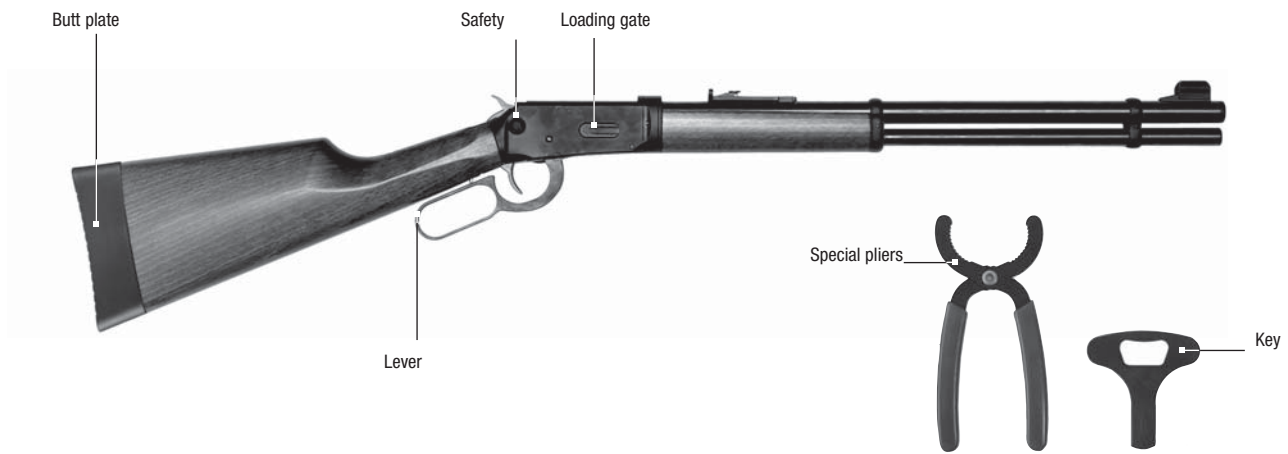
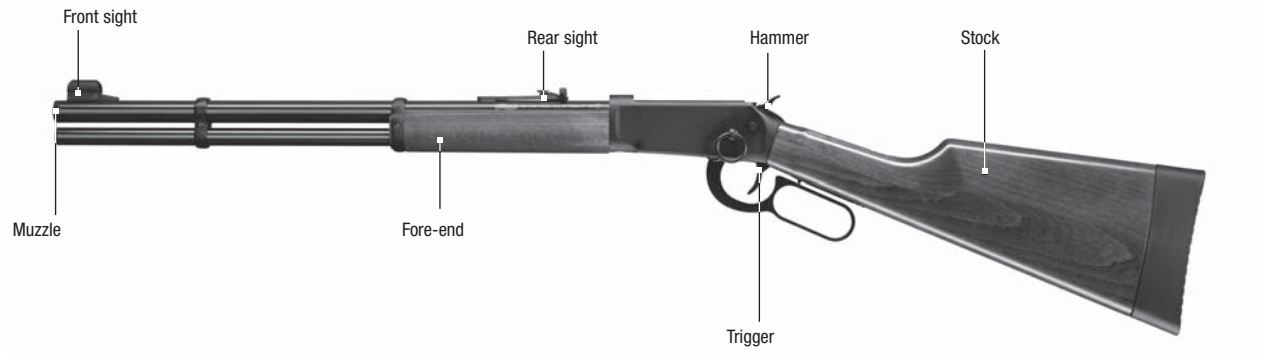



TECHNICAL DATA



SAFETY

EN

LEVER ACTION	
System	CO ₂ lever action
Caliber	4.5 mm (.177)
Magazine capacity	8 rounds
Overall length	996 mm
Barrel length	480 mm (18.9 inches)
Weight (without cartridge)	2800 g
Muzzle velocity (energy)	175 m/s (7.5 J)
Propellant	88 g CO ₂ cartridge
Trigger	Single Action Only
Sight	Vertically adjustable rear sight, laterally adjustable front sight

CAUTION

Only handle the weapon when it is in decocked condition. Always make sure that the muzzle points in a safe direction.



EN



INSERTING AND CHANGING THE CO₂ CARTRIDGE

CAUTION

There may be a minor discharge of gas when you remove the 88 g CO₂ cartridge. Remove the cartridge before storing the gun.

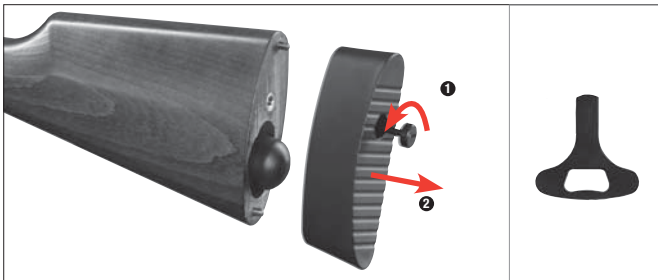

- 1 Loosen screw with key.
- 2 Pull off butt plate.

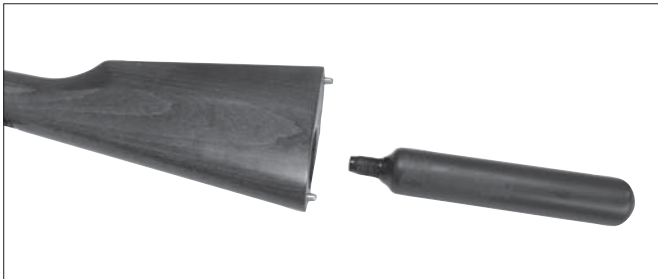

- 1 Screw 88 g CO₂ cartridge into stock, narrow end first.
- 2 Tighten with special pliers.



Unscrew 88 g CO₂ cartridge with special pliers.

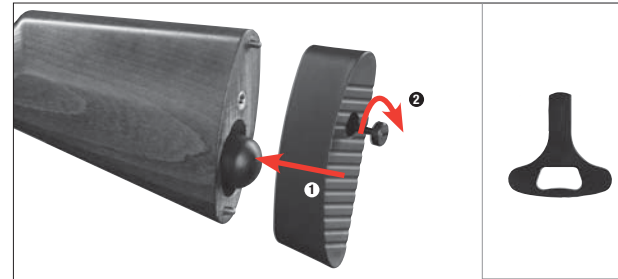

- 1 Replace butt plate.
- 2 Tighten screw with key.



LOADING THE RIFLE

CAUTION

Always make sure that the muzzle points in a safe direction.



- ❶ Press in loading gate. Swivel arm comes out.
- ❷ Remove magazine.



- ❶ Insert loaded magazine. Make sure magazine is positioned correctly.
- ❷ Close swivel arm.

IMPORTANT: After inserting a new magazine, operate the lever to bring the magazine into position.



LOADING THE CYLINDER MAGAZINE

EN

CAUTION

Do not use BBs, darts or similar unsuitable ammunition. Use only 4.5 mm (.177) cal. pellets with a maximum length of 6.5 mm.



Load pellets into magazine.



Make sure pellets are positioned correctly.



OPERATING THE LEVER AND SHOOTING



Move lever all the way down and then back until it engages.

EN



OPERATING THE LEVER AND SHOOTING



JAMMS



CAUTION

Shooting with insufficient CO₂ pressure can cause a pellet to lodge in the barrel.

Insert filled 88 g CO₂ cartridge. Shoot with empty magazine. The blocked pellet will fire.

If this procedure fails to resolve the problem, push the pellet out backwards using a cleaning brush.

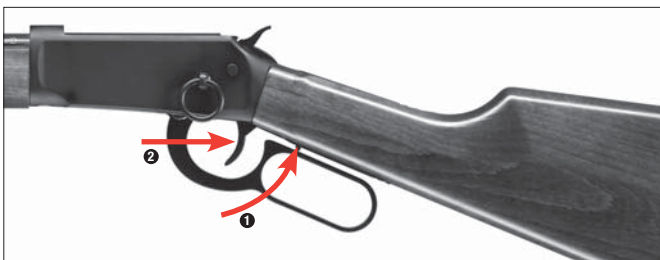

- 1 Press lever against gun and hold it there while firing (trigger safety).
- 2 Pull trigger.



ADJUSTING THE SIGHT

EN

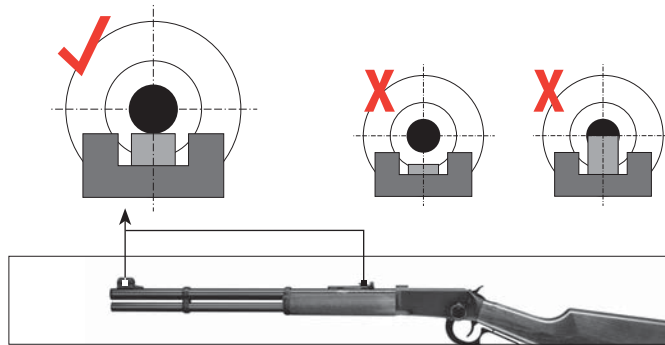

Elevation adjustment (rear sight)

Elevation is adjusted by moving the catch on the rear sight.

If shots group high = push forward
If shots group low = push back

Windage adjustment (front sight)

Windage is adjusted by moving the front sight. Remove the cap.

If shots group to the right = push to the right
If shots group to the left = push to the left

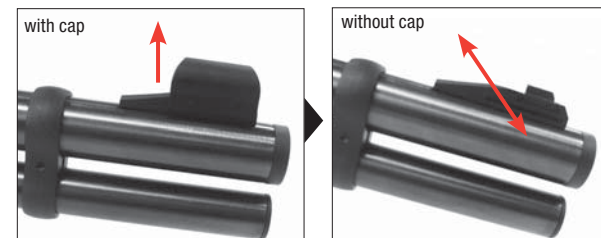
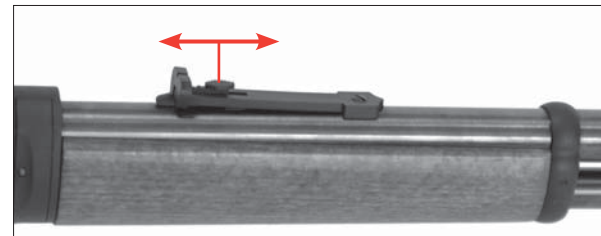

**BENENNUNG****BEDIENUNG****PFLEGE****SICHERHEITSHINWEISE**

Sie sollten mit der richtigen, sicheren Handhabung Ihrer Waffe vertraut sein. Im Hinblick auf die Grundregeln zum sicheren Schießen bedenken Sie, dass jede Berührung mit der Waffe als Handhabung verstanden wird.

- Behandeln Sie jede Waffe so, als wäre sie geladen.
- Den Finger immer außerhalb des Abzugsbügels halten und nur zum Schuss an den Abzug legen.
- Verwenden Sie nur für diese Waffe vorgesehene Geschosse (Munition).
- Halten Sie die Mündung stets in eine sichere Richtung.
- Das Schießen ist nur in der eigenen Wohnung, auf polizeilich zugelassenen Schießständen und im befriedeten Besitztum erlaubt, wenn das Geschoss dieses beim Schuss nicht verlassen kann. Hierbei den Gefahrenbereich des Geschosses beachten.
- Transportieren Sie niemals eine geladene Waffe. Laden Sie nur, wenn Sie schießen möchten.
- Waffe niemals auf Menschen oder Tiere richten. Vermeiden Sie Querschläger. Schießen Sie niemals auf glatte, harte Oberflächen oder auf Wasserflächen.
- Vergewissern Sie sich vor dem Schuss, dass Ziel und Umgebungsbereich sicher sind.
- Kontrollieren Sie immer, ob die Waffe ungeladen ist, wenn Sie sie transportieren oder von einer anderen Person übernehmen.
- Vergewissern Sie sich, dass Sie auch beim Stolpern oder Stürzen die Richtung der Mündung kontrollieren können.
- Aus Sicherheitsgründen sollte beim Schießen eine Schutzbrille getragen werden.
- Bewahren Sie die Waffe stets sicher, ungeladen, geschützt vor unerlaubtem Zugriff Unbefugter (ungeschulte Personen, Kinder, Personen unter 18 Jahren) und getrennt von der Munition.
- Weitergabe dieser Waffe nur mit der Bedienungsanleitung und nur an Personen, wenn diese über 18 Jahre alt und mit der Handhabung dieser Waffe genauestens vertraut sind.
- Jegliche Veränderungen oder Reparaturen von Waffen sollten nur von fachkundigen Firmen oder vom Büchsenmacher durchgeführt werden.
- Legen Sie niemals eine geladene Waffe aus der Hand.
- Geben Sie nur entladene Waffen an andere Personen weiter.



ACHTUNG

Zu Ihrer eigenen und zur Sicherheit anderer lesen Sie die Bedienungsanleitung vollständig und sorgfältig durch, bevor Sie mit der Waffe erstmalig hantieren. Käufer und Besitzer haben die Pflicht, alle Regeln über den Gebrauch und den Besitz von Druckluftwaffen zu befolgen. Jede Änderung an dieser Waffe kann zu einer Änderung der waffenrechtlichen Einstufung führen und ist somit unzulässig. Die Gewährleistung des Herstellers erlischt in diesem Fall sofort. **Dieses CO₂-Gewehr ist frei erwerbbar ab 18 Jahre oder älter.**

Hinweise CO₂-Gewehr Lever Action

Achten Sie darauf, daß Ihre Hände nicht mit austretendem CO₂-Gas in Berührung kommen. Bei Kontakt mit der Haut kann es zu Erfrierungen kommen. Setzen Sie die CO₂-Kapsel keiner großen Hitze aus und lagern Sie diese Behälter nicht bei Temperaturen über 54°C. Halten Sie sich immer an die auf der CO₂-Kapsel aufgedruckten Warn- und Sicherheitshinweise des Herstellers bezüglich Umgang und Lagerung der CO₂-Kapsel.

GARANTIE

Innerhalb des gesetzlich festgelegten Zeitraumes ab Kaufdatum repariert oder ersetzt Ihnen die Firma Umarex Sportwaffen GmbH & Co. KG Ihre Waffe kostenlos, falls der Defekt nicht durch Eigenverschulden aufgetreten ist. Geben Sie die Waffe einem autorisierten Händler, beschreiben Sie ihm das Problem und fügen Sie den entsprechenden Kaufbeleg bei.

Die von Umarex Sportwaffen GmbH & Co. KG hergestellten Druckluftwaffen werden gemäß den Zulassungsvorschriften der Physikalisch-Technischer Bundesanstalt (PTB), dem Bundesgesetz, den CIP-Vorschriften und dem waffentechnischen Know-how der Firma Umarex Sportwaffen GmbH & Co. KG hergestellt.

Somit übernehmen wir keine Haftung, falls diese Ware nach dem Export ins Ausland nicht den dort geltenden Rechtsvorschriften entsprechen sollte und dem Besitzer/Käufer juristische Schwierigkeiten und Konsequenzen daraus entstehen sollten.

REPARATUR

Eine Waffe, die nicht einwandfrei funktioniert, ist gefährlich. Es ist schwierig, eine Waffe selbst zu reparieren, und ein falscher Zusammenbau kann zu gefährlichen Funktionsstörungen führen. Achtung: Lassen Sie die Waffe nur von einem autorisiertem Fachhändler / Büchsenmacher überprüfen und reparieren.

PFLEGE

Reinigen Sie die äußeren Metallteile mit einem weichen Tuch, welches zuvor mit Waffenöl benetzt wurde.

PROBLEME

Probleme	Mögliche Gründe					
	88 g CO ₂ -Kapsel leer	Lauf verschmutzt	88 g CO ₂ -Kapsel nicht richtig aufgeschraubt	Extreme Temperaturen	Falsche Munition	Munition falsch geladen
schlechte Schussleistung	●	●		●	●	●
Waffe schießt nicht	●		●		●	
geringe Geschwindigkeit	●	●		●	●	●

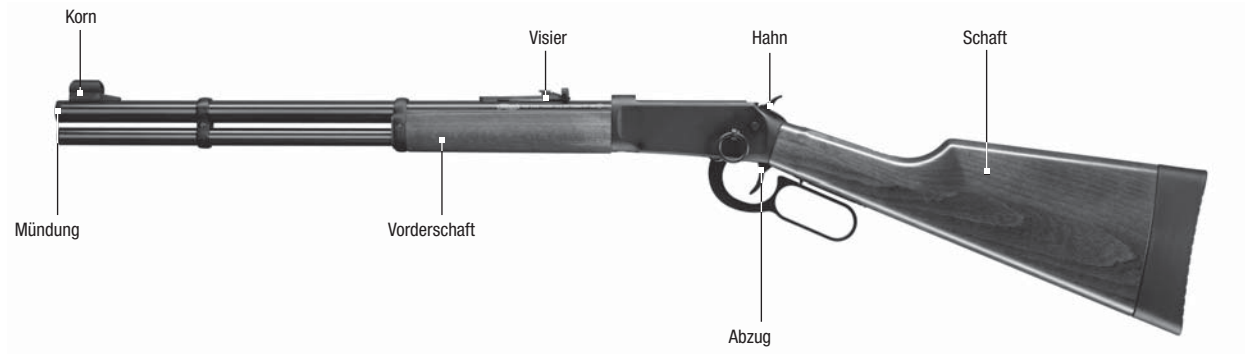



LEVER ACTION	
System	CO ₂ -Lever-Action
Kaliber	4.5 mm (.177)
Magazinkapazität	8 Schuss
Gesamtlänge	996 mm
Lauf­länge	480 mm (18.9 inch)
Gewicht (ohne Kapsel)	2800 g
Mündungsgeschwindigkeit (Energie)	175 m/s (7.5 J)
Antrieb	88g CO ₂ -Kapsel
Abzug	Single-Action-Only
Visier	höhenverstellbare Kimme, seitenverstellbares Korn

 **ACHTUNG**

Hantieren Sie nur mit der Waffe, wenn diese gesichert ist. Achten Sie stets darauf, dass die Mündung in eine sichere Richtung zeigt.



DE



EINSETZEN / AUSTAUSCHEN DER CO₂-KAPSEL

ACHTUNG

Beim Herausnehmen der 88 g CO₂-Kapsel kann es zu einem leichten Austritt von CO₂ kommen. Für die Lagerung der Waffe 88 g CO₂-Kapsel entnehmen!

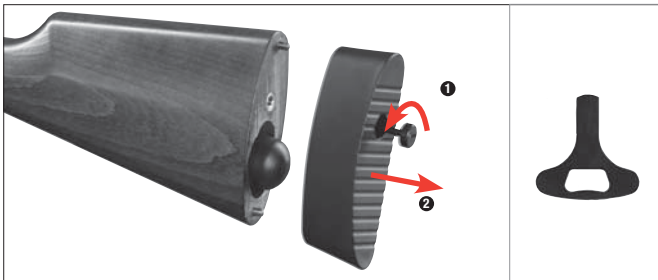

- 1 Schraube mit Schlüssel lösen.
- 2 Schaftkappe nach hinten abziehen.

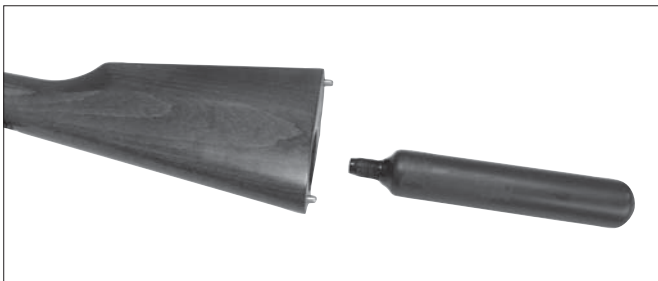

- 1 88 g CO₂-Kapsel mit dem schlanken Ende zuerst in den Schaft schrauben.
- 2 Mit Spezialzange festziehen.



88 g CO₂-Kapsel mit Spezialzange herausdrehen.

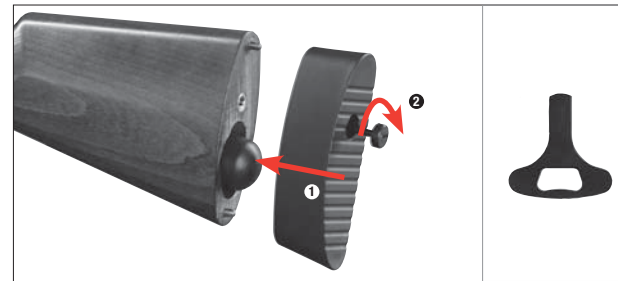

- 1 Schaftkappe aufsetzen.
- 2 Schraube mit Schlüssel festziehen.



LADEN DES GEWEHRS

ACHTUNG

Achten Sie stets darauf, dass die Mündung in eine sichere Richtung zeigt.



- ❶ Ladeklappe eindrücken. Schwenkarm schwenkt auf.
- ❷ Trommel entnehmen.



- ❶ Geladene Trommel einsetzen. Korrekte Position der Trommel beachten (Rastnasen hinten).
- ❷ Schwenkarm schließen.

WICHTIG: Nach jedem Einsetzen einer neuen Trommel muss einmal repetiert werden, um die Trommel in Position zu bringen.



LADEN DES TROMMELMAGAZINS

DE

ACHTUNG

Verwenden Sie keine Stahlrundkugeln (so genannte BBs), Federbolzen oder ähnlich ungeeignete Geschosse. Nur Diabolos cal. 4,5 mm (.177) mit maximaler Geschosslänge von 6,5 mm verwenden.



Trommel mit Diabolos laden.



Korrekte Position der Diabolos beachten.



REPETIEREN UND SCHIESSEN



Unterhebel ganz nach unten und wieder nach oben bewegen bis er einrastet.

DE



REPETIEREN UND SCHIESSEN



LADEHEMMUNG



ACHTUNG

Das Schießen mit einem Gewehr mit zu geringem CO₂-Druck kann dazu führen, dass ein Diabolo im Lauf stecken bleibt.

Gefüllte 88 g CO₂-Kapsel einsetzen. Mit leerem Trommelmagazin schießen. Das festsitzende Diabolo wird verschossen. Wird das Problem nicht behoben, im Lauf befindliches Diabolo mit einer Reinigungsbürste nach hinten aus dem Gewehr schieben.

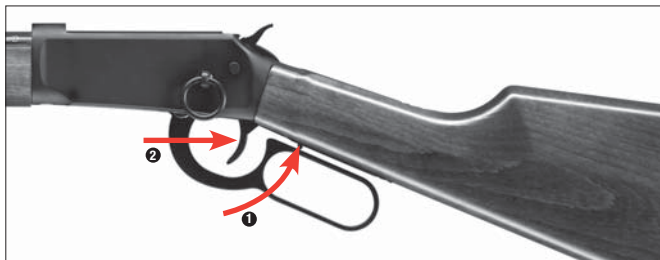

- 1 Unterhebel an das Gewehr andrücken und beim Schießen gedrückt halten (Abzugsicherung).
- 2 Abzug ziehen.



VISIEREINSTELLUNGEN

DE

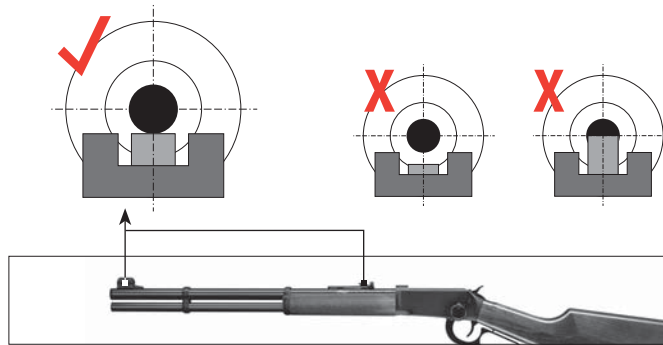

Höhenverstellung (Visier)

Die Höhenverstellung erfolgt durch Verschieben der Raste am Visier.

Hochschuss = Verstellung nach vorne schieben
Tiefschuss = Verstellung nach hinten schieben

Seitenverstellung (Korn)

Die Seitenverstellung erfolgt durch Verschieben des Kornes. Hierzu die Kappe abnehmen.

Rechtsschuss = nach rechts schieben
Linksschuss = nach links schieben

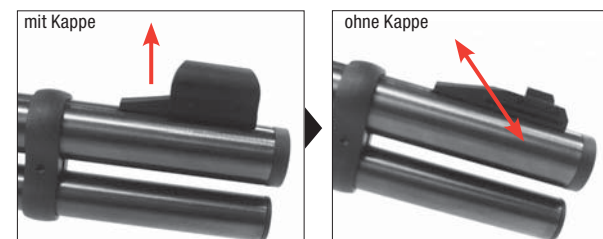
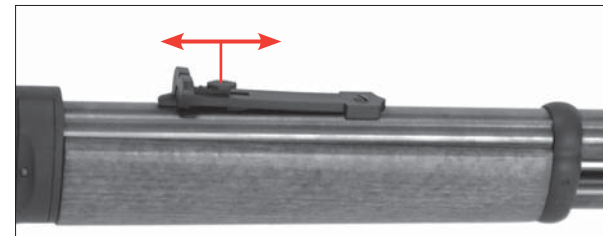



DÉSIGNATION DES PIÈCES



UTILISATION



ENTRETIEN



CONSIGNES DE SÉCURITÉ

Vous devez être habitué à manipuler votre arme correctement et de manière sûre. En considération des règles de base pour tirer en toute sécurité, n'oubliez pas que tout contact avec l'arme est considéré comme une manipulation.

- Maniez toujours l'arme comme si elle était chargée.
- Tenez toujours votre doigt en dehors du pontet et ne le mettez sur la détente qu'au moment de tirer.
- Utilisez seulement les munitions prévues pour cette arme.
- Pointez toujours l'arme dans une direction sûre.
- Le tir n'est autorisé que dans votre propriété, dans des zones de tir autorisées par la police, et dans une propriété sécurisée, à condition que les projectiles ne puissent pas sortir de cette propriété lors du tir. Pour cela, veuillez prêter attention à la portée des projectiles.
- Ne transportez jamais une arme chargée. Armez-la seulement lorsque vous êtes prêt à tirer.
- Ne pointez jamais l'arme vers des personnes ou des animaux. Évitez les tirs pouvant ricocher. Ne tirez jamais sur des surfaces lisses ou dures, ou encore sur des étendues d'eau.
- Avant de tirer, assurez-vous que la cible et les alentours ne présentent aucun danger.
- Vérifiez toujours que l'arme est déchargée avant de la transporter ou lorsque vous la recevez d'autrui.
- Veillez à maîtriser la direction dans laquelle l'arme est pointée même si vous trébuchez ou tombez.
- Pour des raisons de sécurité, portez des lunettes de protection lorsque vous tirez.
- Rangez toujours l'arme déchargée, sûreté enclenchée, séparée des munitions, et hors de portée des personnes non autorisées (personnes non formées au maniement, enfants, mineurs).
- Remettez cette arme seulement à des personnes de plus de 18 ans et le plus possible formées au maniement de cette arme, et transmettez-la toujours avec le mode d'emploi.
- Toute modification ou réparation de l'arme doit être effectuée par une entreprise spécialisée ou un armurier.
- Ne posez jamais une arme chargée.
- Déchargez toujours l'arme avant de la remettre à d'autres personnes.



CONSIGNES DE SÉCURITÉ



ENTRETIEN

FR



ATTENTION

Pour votre sécurité et celle des autres, veuillez lire attentivement tout le mode d'emploi avant de tirer pour la première fois avec cette arme. Les acheteurs et possesseurs d'armes ont pour obligation de respecter tous les règlements relatifs à l'utilisation et à la possession d'armes à air comprimé. Il est interdit de modifier l'arme, ceci pouvant entraîner un changement de classification légale de l'arme. En cas de non-respect de cette règle, la garantie du fabricant expire immédiatement.

Remarques concernant la carabine au CO₂ Lever Action

Veillez à ce que vos mains n'entrent pas en contact avec le gaz CO₂ qui s'échappe. Le contact avec la peau peut entraîner des gelures. Ne soumettez pas les cartouches de CO₂ à une chaleur trop importante et ne les stockez pas à des températures supérieures à 54 °C. Respectez toujours les consignes de sécurité et avertissements figurant sur la cartouche de CO₂ relatifs à l'utilisation et au stockage de cartouches de CO₂.

GARANTIE

La société Umarex s'engage à réparer ou à remplacer votre arme durant une période déterminée légalement à compter de la date d'achat, à condition que vous ne soyez pas responsable du défaut. Pour cela, remettez l'arme à un revendeur autorisé, décrivez-lui le problème et joignez le justificatif d'achat correspondant.

Les armes à air comprimé de la société Umarex Sportwaffen GmbH & Co KG sont fabriquées conformément aux directives de conformité de l'institut allemand « Physikalisch-Technische Bundesanstalt (PTB) », à la loi fédérale, aux prescriptions CIP et au savoir-faire technique de la société Umarex Sportwaffen GmbH & Co KG dans le domaine des armes.

Ainsi, nous ne pouvons être tenus responsables si, après exportation à l'étranger, cette marchandise ne répond pas aux prescriptions légales en vigueur dans le pays en question et si le possesseur/acheteur doit pour cette raison faire face à des difficultés juridiques ou toute autre conséquence pouvant découler de ce fait.

RÉPARATION

Une arme qui ne fonctionne pas correctement est dangereuse. Il est difficile de réparer soi-même une arme et un assemblage incorrect peut entraîner de dangereux dysfonctionnements. Attention : ne faites vérifier et réparer votre arme que par un spécialiste / armurier autorisé !

ENTRETIEN

Nettoyez les pièces métalliques extérieures à l'aide d'un chiffon doux préalablement imbibé d'huile pour armes.

DYSFONCTIONNEMENTS

	Causes possibles					
	cartouche de CO ₂ de 88 g	canon encrassé	cartouche de CO ₂ de 88 g incorrectement vissée	températures extrêmes	mauvaises munitions	munitions mal chargées
DYSFONCTIONNEMENTS						
mauvaise performance de tir	●	●		●	●	●
l'arme ne tire pas	●		●		●	
faible vitesse du projectile	●	●		●	●	●



DÉSIGNATION DES PIÈCES

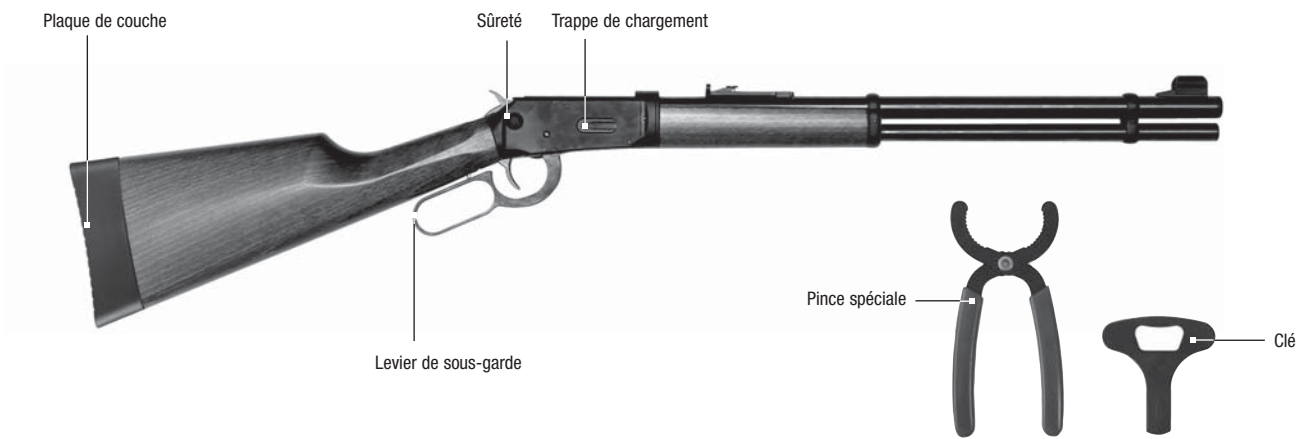
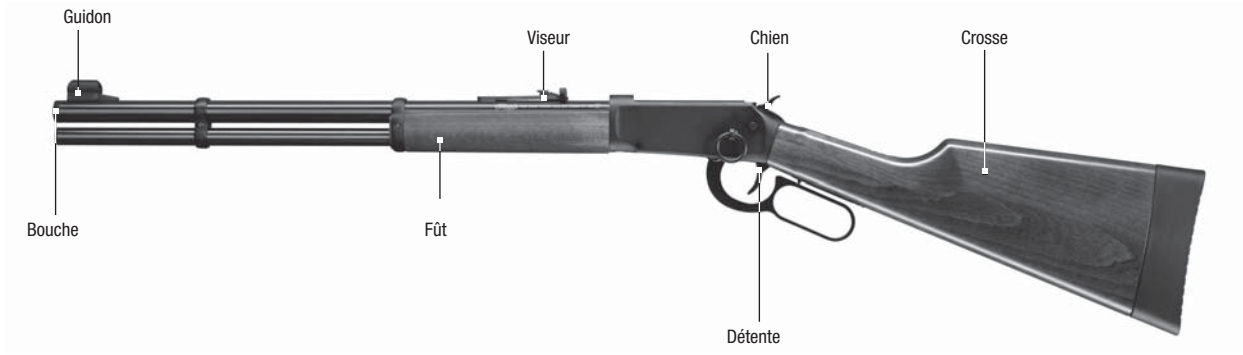



LEVER ACTION	
Système	Lever Action au CO ₂
Calibre	4,5 mm (.177)
Capacité du chargeur	8 tirs
Longueur totale	996 mm
Longueur du canon	480 mm (18,9 pouces)
Poids (sans cartouche)	2800 g
Vitesse initiale (énergie)	175 m/s (7,5 J)
Propulsion	Cartouche de CO ₂ de 88 g
Détente	Single-Action-Only (simple action)
Viseur	Hausse réglable en hauteur Guidon réglable en hauteur

 **ATTENTION**

Ne manipulez l'arme que lorsque la sûreté est enclenchée. Veillez à toujours pointer la bouche de l'arme dans une direction sûre.



FR



MISE EN PLACE / REMPLACEMENT DE LA CARTOUCHE DE CO₂

ATTENTION

Un peu de CO₂ peut s'échapper lors du retrait de la cartouche de CO₂ de 88 g. Enlevez la cartouche de CO₂ de 88 g avant de ranger l'arme !

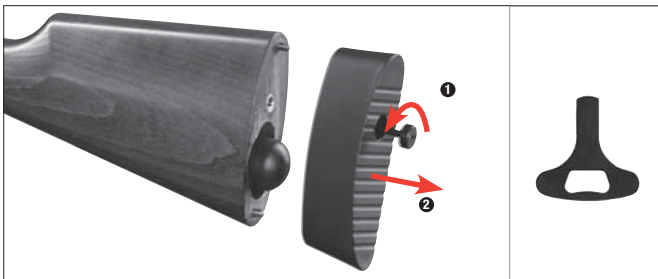

- 1 Dévissez la vis à l'aide de la clé.
- 2 Retirez la cartouche de CO₂ par l'arrière.

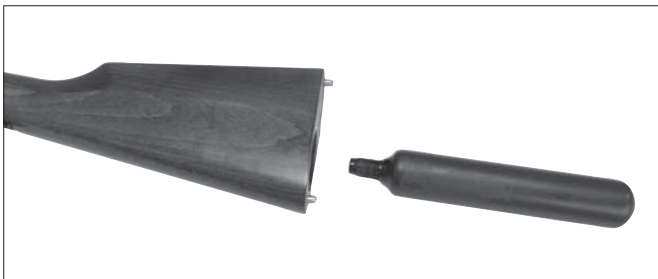

- 1 Vissez la cartouche de CO₂ de 88 g dans la crosse, l'extrémité la plus mince vers l'avant.
- 2 Vissez à fond avec la pince spéciale.



Retirez la cartouche de CO₂ de 88 g à l'aide de la pince spéciale.

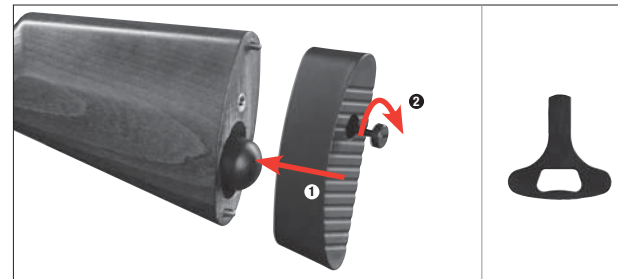

- 1 Remplacez la plaque de couche.
- 2 Vissez à fond avec la clé.



CHARGEMENT DE LA CARABINE

ATTENTION

Veillez à toujours pointer la bouche de l'arme dans une direction sûre.



- 1 Enfoncez la trappe de chargement. Le logement du barillet s'ouvre.
- 2 Retirez le barillet.



- 1 Placez le barillet chargé. Veillez à la bonne position du barillet.
- 2 Refermez le logement.

IMPORTANT : un mouvement de répétition doit être effectué après chaque mise en place d'un nouveau barillet afin que celui-ci se mette en position.



CHARGEMENT DU BARILLET

FR

ATTENTION

N'utilisez pas de billes rondes en acier (appelées BB), de fléchettes ou tout autre projectile similaire inapproprié. Utilisez exclusivement des diabolos de calibre 4,5 mm (.177) d'une longueur maximale de 6,5 mm.



Placez les diabolos dans le barillet.



Prêtez attention à la bonne position des diabolos.



EFFECTUER UN MOUVEMENT DE REPETITION ET TIRER



Abaissez complètement le levier de sous-garde et remontez-le jusqu'à ce qu'il s'enclenche.

FR



EFFECTUER UN MOUVEMENT DE REPETITION ET TIRER



COINCEMENT



ATTENTION

Lorsque vous tirez avec une arme dont la pression de CO₂ est insuffisante, un diablo peut rester coincé dans le canon.

Placez la cartouche de CO₂ de 88 g. Tirez avec le barillet vide.
Le diablo coincé est alors tiré.

Si le problème n'est toujours pas résolu, faites sortir le diablo du canon en le poussant vers l'arrière à l'aide d'un écouvillon.

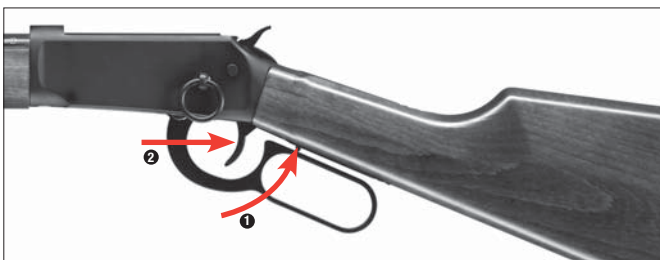

- 1 Appuyez le levier de sous-garde contre la carabine et maintenez-le lors du tir (sûreté de détente).
- 2 Appuyez sur la détente



RÉGLAGES DU DISPOSITIF DE VISÉE

FR

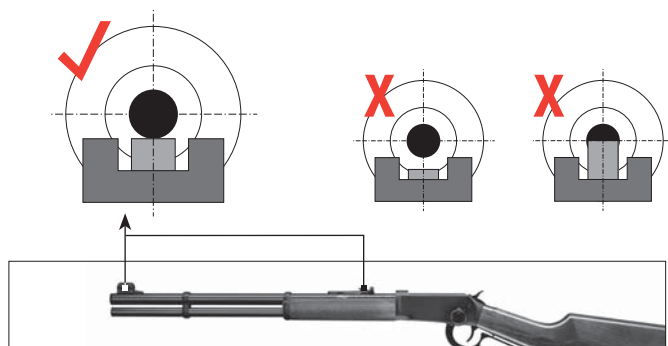

Réglage en hauteur (hausse)

Le réglage en hauteur est réalisé en déplaçant le cran sur la hausse.

Tir trop haut = déplacement vers l'avant
Tir trop bas = déplacement vers l'arrière

Réglage latéral (guidon)

Le réglage latéral est réalisé en déplaçant le guidon. Pour ce faire, retirez le capuchon.

Tir trop à droite = poussez vers la droite
Tir trop à gauche = poussez vers la gauche

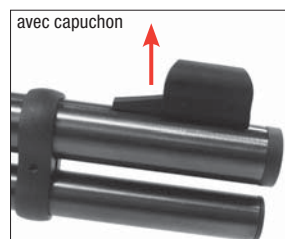
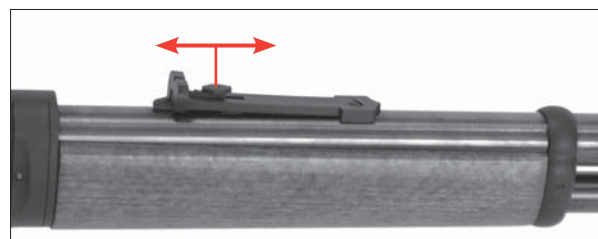

avec capuchon

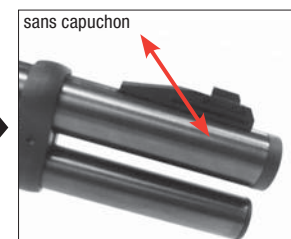

sans capuchon



MANEJO SEGURO DE ARMAS



DESIGNACIÓN



MANEJO



CUIDADOS



INSTRUCCIONES DE SEGURIDAD

Deberá estar familiarizado con el manejo correcto y seguro de su arma. Con respecto a las reglas básicas para disparar con seguridad, considere cada contacto con el arma como parte de su manejo.

- Trate el arma como si siempre estuviera cargada.
- Mantenga el dedo siempre fuera del gatillo y colóquelo solamente cuando vaya a disparar.
- Use únicamente los proyectiles (munición) previstos para esta arma.
- Mantenga la boca del arma siempre en una dirección segura.
- Sólo está permitido disparar el arma en la vivienda del propietario o en las zonas de tiro autorizadas por la policía, siempre y cuando el proyectil no pueda sobrepasar el área de tiro. Para ello, tenga presente siempre la distancia máxima de peligro del proyectil.
- Nunca transporte el arma cargada. Cárguela solamente cuando tenga intención de disparar.
- Nunca apunte con el arma hacia personas o animales. Evite los disparos en los que el proyectil pueda rebotar: nunca dispare sobre superficies lisas y duras o el agua.
- Antes de disparar, asegúrese de que el objetivo y el entorno sean seguros.
- Al transportar o recibir el arma de otra persona, compruebe siempre que ésta esté descargada.
- Asegúrese de que puede controlar la dirección a la que apunta la boca del arma incluso si tropezara o cayese.
- Por motivos de seguridad, deberá usar siempre gafas protectoras cuando vaya a disparar.
- Guarde el arma siempre descargada, separada de la munición y en lugar seguro para evitar que personas no aptas (personas sin formación, niños) puedan acceder a ella.
- Entregue esta arma, junto con las instrucciones de uso, únicamente a aquellas personas mayores de 18 años que estén perfectamente familiarizadas con su manejo.
- Cualquier modificación o reparación del arma deberá llevarla a cabo una empresa especializada o un armero.
- Nunca deje sin vigilancia un arma cargada.
- Siempre que entregue un arma a otra persona, asegúrese de que está descargada.



INSTRUCCIONES DE SEGURIDAD CUIDADOS



ES



ATENCIÓN

Por su propia seguridad y la de los demás, lea detenidamente las instrucciones de uso completas antes de disparar el arma por primera vez. Vendedores y compradores están obligados a cumplir todas las normas de uso y posesión de armas de aire comprimido. Queda prohibida cualquier modificación de esta arma, ya que ello podría implicar un cambio en su clasificación legal. En caso de modificación quedaría extinguida de inmediato la garantía del fabricante.

Advertencias sobre la carabina de CO₂ Lever Action

Procure que sus manos no entren en contacto con el CO₂, en caso de fuga, ya que un eventual contacto con la piel puede causar congelación. No exponga el cartucho de CO₂ a un calor excesivo ni lo guarde a temperaturas superiores a los 54°C. Observe siempre las advertencias e instrucciones de seguridad del fabricante, impresas en el cartucho de CO₂ sobre el manejo y almacenamiento del mismo.

GARANTÍA

La empresa Umarex Sportwaffen GmbH & Co KG se responsabiliza de reparar o sustituir su producto sin coste alguno en el plazo legalmente fijado a partir de la fecha de compra, siempre que el defecto no sea responsabilidad del propio usuario. Entregue el arma a un comerciante autorizado, descríbase el problema y adjunte el correspondiente comprobante de compra.

Las armas de aire comprimido de la empresa Umarex Sportwaffen GmbH & Co KG se fabrican de conformidad con las normas de homologación del Instituto Federal PTB (Physikalisch-Technischer Bundesanstalt), con la Ley Federal alemana, la normativa que establece el centro CIP y la experiencia en fabricación de armas de empresa Umarex Sportwaffen GmbH & Co KG.

Por eso, no asumimos ninguna responsabilidad en el caso de que al exportar el arma a un país extranjero, ésta no cumpliera con la normativa legal local y el propietario o comprador tuviera que responder jurídicamente por dicho incumplimiento.

REPARACIONES

Un arma que no funcione perfectamente es peligrosa. Es difícil reparar uno mismo un arma, y un ensamblaje incorrecto puede producir anomalías de funcionamiento peligrosas. Atención: La comprobación y reparación del arma sólo pueden llevarla a cabo especialistas autorizados o un armero.

CUIDADOS

Limpie las piezas metálicas exteriores con un trapo suave, humedecido con aceite para armas.

PROBLEMAS

PROBLEMAS	Posibles causas					
	Cartucho de CO ₂ de 88 g vacío	Cañón sucio	Cartucho de CO ₂ de 88 g mal abomillado	Temperaturas extremas	Munición inadecuada	Munición mal cargada
Potencia de disparo deficiente	●	●		●	●	●
El arma no dispara	●		●		●	
Escasa velocidad de disparo	●	●		●	●	●

ES



DESIGNACIÓN

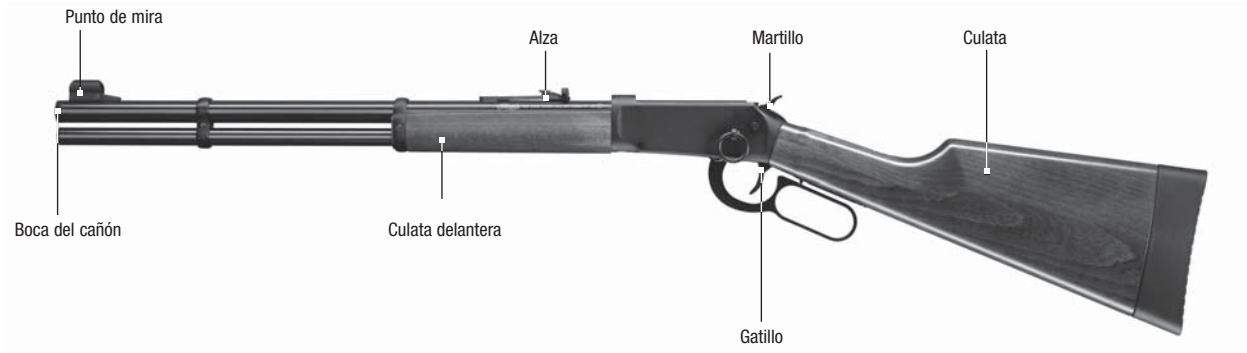



LEVER ACTION	
Sistema	Lever Action de CO ₂
Calibre	4.5 mm (.177)
Capacidad del cargador	8 disparos
Longitud total	996 mm
Longitud del cañón	480 mm (18.9 pulgadas)
Peso (sin cartucho)	2800 g
Velocidad inicial (energía)	175 m/s (7.5 J)
Propulsión	Cartucho de 88g CO ₂ de 88 g
Gatillo	Sólo acción simple
Alza	Alza de altura regulable Punto de mira de altura regulable



ATENCIÓN

Manipule la pistola sólo cuando esté asegurada. Procure que la boca del cañón apunte siempre en una dirección segura.



ES



INSERTAR / REEMPLAZAR EL CARTUCHO DE CO₂

⚠ ATENCIÓN

Al extraer el cartucho de CO₂ de 88 g es posible que se escape una pequeña cantidad de gas. ¡Para guardar el arma extraiga el cartucho de CO₂ de 88 g!

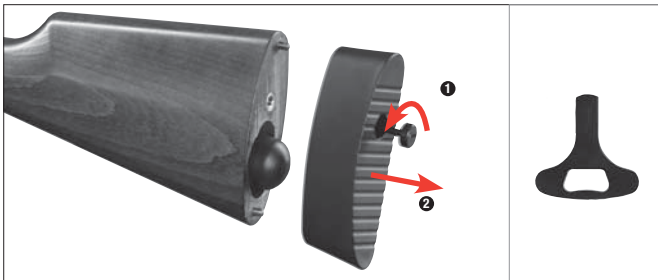

- 1 Aflojar el tornillo con la llave.
- 2 Extraer la cantonera hacia atrás.

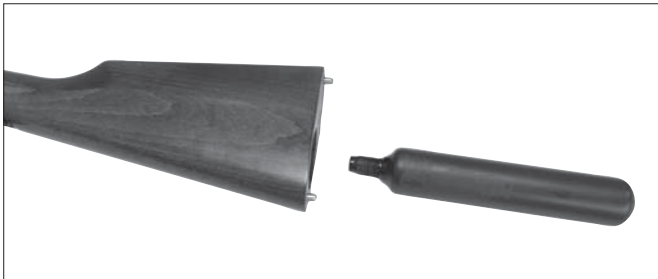

- 1 Atornillar en la culata el cartucho de CO₂ de 88 g, con el extremo más fino hacia delante.
- 2 Apretar con la tenaza especial.



Desenroscar el cartucho de CO₂ de 88 g con la tenaza especial.

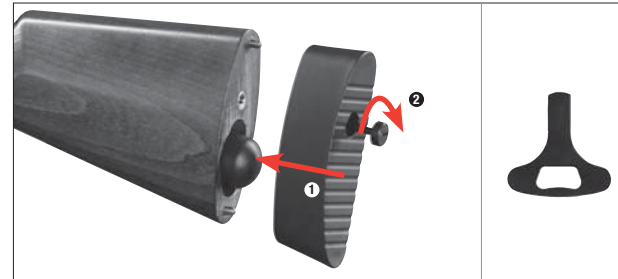

- 1 Colocar la cantonera.
- 2 Apretar el tornillo con la llave.



CARGAR EL ARMA

⚠ ATENCIÓN

Procure que la boca del cañón apunte siempre en una dirección segura.



- ❶ Presionar la trampilla.
El brazo basculante se abre.
- ❷ Extraer el tambor.



- ❶ Insertar el tambor cargado.
Comprobar que el tambor está en la posición correcta.
- ❷ Cerrar el brazo basculante.

IMPORTANTE: Después de insertar el tambor nuevo se deberá repetir una vez para ponerlo en posición.



CARGAR EL CARGADOR DE TAMBOR

ES

⚠ ATENCIÓN

No use bolas de acero (los denominados proyectiles BBs), dardos o munición inapropiada similar. Use únicamente balines diábolo de calibre 4,5 mm (.177) con una longitud máxima de 6,5 mm.

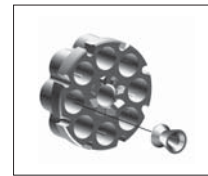

Cargar el tambor con balines diábolo.



¡Comprobar que los diábolos están en la posición correcta!



REPETIR Y DISPARAR

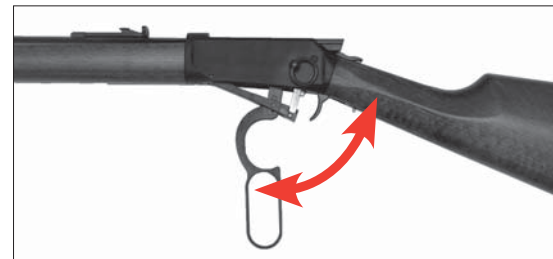

Bajar de todo la palanca inferior y volver a subirla hasta encajarla.

ES



REPETIR Y DISPARAR



INCEPPAMENTO



ATENCIÓN

Si se dispara un arma con presión de CO₂ insuficiente el balín diábolo podría quedar atascado en el cañón.

Introducir un cartucho de CO₂ de 88 g lleno. Disparar con el cargador de tambor vacío.
El balín atascado saldrá disparado.

Si no es así, extraiga el balín atascado en el cañón empujándolo hacia atrás con un cepillo limpiador.

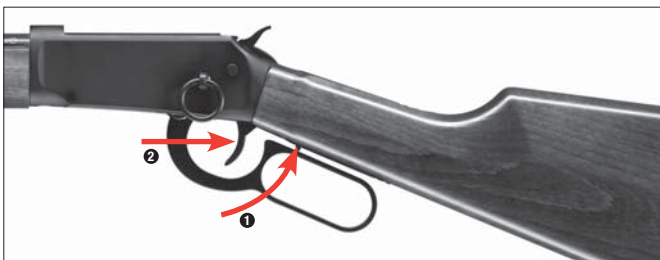

- 1 Presionar la palanca inferior hacia el arma y mantener presionada mientras se dispara (aseguramiento del gatillo).
- 2 Apretar el gatillo.



AJUSTES DE LA MIRA

ES

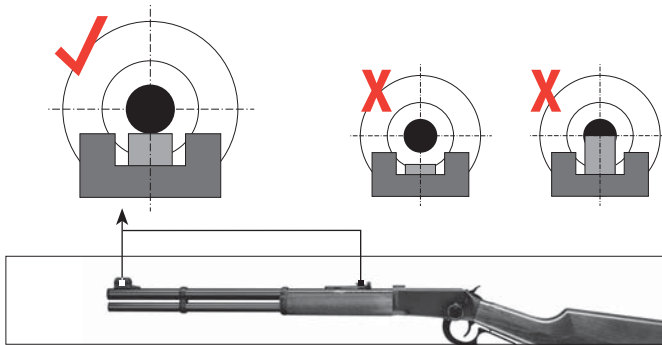

Ajuste en altura (alza)

La altura se ajusta desplazando la muesca de regulación del alza.

Tiro alto = Desplazar el regulador hacia adelante
Tiro bajo = Desplazar el regulador hacia atrás

Ajuste lateral (punto de mira)

El ajuste lateral se realiza desplazando el punto de mira. Para ello, retirar el cubrepunto.

Tiro a la derecha = desplazar hacia la derecha
Tiro a la izquierda = desplazar hacia la izquierda

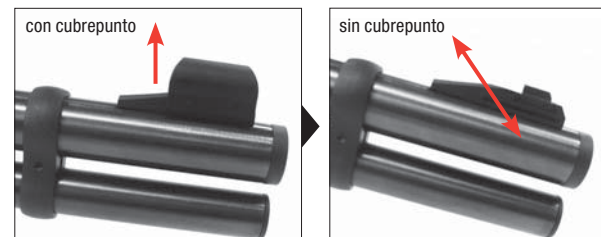
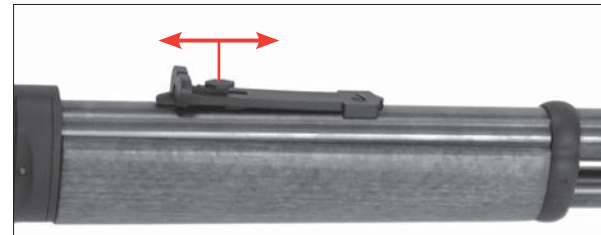

**DESCRIZIONE****UTILIZZO****MANUTENZIONE****INDICAZIONI DI SICUREZZA**

E' necessario mettersi nelle condizioni di maneggiare in modo corretto e sicuro la propria arma. Nell'ottica delle regole fondamentali per tirare in sicurezza, ricordare sempre che toccare un'arma significa maneggiarla.

- Trattare l'arma sempre come se fosse carica.
- Tenere il dito sempre al di fuori della guardia, e toccare il grilletto solo immediatamente prima di sparare.
- Utilizzare solo i proiettili indicati per quest'arma (munizioni).
- Puntare la bocca dell'arma sempre in una direzione sicura.
- Il tiro è ammesso soltanto all'interno della propria abitazione, in poligoni abilitati dalle autorità di polizia e su terreni con recinti che non possano essere oltrepassati dai proiettili. Considerare a tale scopo la gittata massima del proiettile.
- Non trasportare mai un'arma carica. Caricarla solo se si intende sparare.
- Non indirizzare mai l'arma verso persone o animali. Evitare i rimbalzi del proiettile. Non sparare mai su superfici lisce o dure, o su uno specchio d'acqua.
- Prima di sparare assicurarsi della sicurezza del bersaglio e delle sue immediate vicinanze.
- Controllare sempre che l'arma sia scarica prima di trasportarla o prima di prenderla in consegna da un'altra persona.
- Assicurarsi di poter controllare la direzione della volata anche se si sta inciampando o cadendo.
- Per motivi di sicurezza consigliamo di indossare gli occhiali di protezione durante il tiro.
- Conservare l'arma sempre in modo sicuro, scarica ed al di fuori dalla portata di persone non autorizzate (inesperti, bambini, persone di età inferiore ai 18 anni) e separata dalle munizioni.
- Il passaggio di proprietà dell'arma è consentito solamente se essa è corredata dalle istruzioni per l'uso, a persone di età superiore ai 18 anni, e soltanto a condizione che queste persone sappiano maneggiare perfettamente l'arma.
- Qualsiasi intervento o lavoro di riparazione dell'arma dovrà essere effettuato esclusivamente da armaioli esperti o da ditte specializzate.
- Non lasciare mai incustodita un'arma carica.
- Scaricare sempre l'arma prima di consegnarla ad altre persone.



INDICAZIONI DI SICUREZZA



MANUTENZIONE

IT



ATTENZIONE

Per la vostra e per l'altrui sicurezza, leggete attentamente e completamente le istruzioni di montaggio prima di usare l'arma per la prima volta. L'acquirente ed il detentore dell'arma hanno l'obbligo di seguire tutte le regole vigenti per il possesso e l'utilizzo delle armi ad aria compressa. Qualsiasi modifica apportata all'arma è inammissibile in quanto può comportare una variazione della classificazione secondo le norme vigenti sul possesso delle armi. In questo caso la garanzia del produttore decade con effetto immediato.

Note relative alla carabina CO₂ Lever Action

Prestare attenzione affinché le mani non vengano a contatto con il gas CO₂ che fuoriesce dall'arma. Il contatto con la pelle potrebbe provocare congelamenti. Non esporre le bombolette CO₂ a fonti di calore eccessive e non conservarle in contenitori esposti a temperature superiori ai 54°C. Osservare sempre le avvertenze e le norme di sicurezza del produttore relative all'utilizzo e alla conservazione delle bombolette CO₂.

GARANZIA

Entro un anno dalla data di acquisto, la ditta Umarex Sportwaffen GmbH & Co KG procede gratuitamente alla riparazione o sostituzione dell'arma, a condizione che il difetto non sia imputabile all'utilizzatore. Affidate l'arma ad un rivenditore autorizzato, descrivete il problema e consegnate la prova di acquisto.

Le armi ad aria compressa prodotte dalla ditta Umarex Sportwaffen GmbH & Co KG ditta vengono costruite in conformità ai requisiti di certificazione dell'Ente federale fisico-tecnico (Physikalisch-Technische Bundesanstalt PTB), alle leggi federali, alla normativa CIP e in base al know how acquisito dalla ditta Umarex Sportwaffen GmbH & Co KG nella fabbricazione di armi sportive.

In caso di esportazione all'estero, il produttore declina qualsiasi responsabilità per la non conformità dell'arma alle norme vigenti nel paese di destinazione nonché per eventuali difficoltà giuridiche e le relative conseguenze che ne potrebbero risultare per il proprietario/l'acquirente.

RIPARAZIONE

Un'arma che non funziona perfettamente è pericolosa. È molto difficile riparare autonomamente un'arma, e un assemblaggio non corretto può determinare pericolosi malfunzionamenti. Attenzione: Far controllare e riparare l'arma esclusivamente da un rivenditore/armaiolo autorizzato.

MANUTENZIONE

Ripulire le parti metalliche con uno straccio morbido imbevuto d'olio per armi.

PROBLEMI

PROBLEMI	Possibili cause					
	Bomboletta CO ₂ da 88 g CO ₂	Canna sporca	Bomboletta CO ₂ da 88 g non correttamente avvitata	Temperature estreme	Munizioni sbagliate	Munizioni caricate in modo errato
Scarsa precisione	●	●		●	●	●
L'arma non spara	●		●		●	
Velocità ridotta del proiettile	●	●		●	●	●





LEVER ACTION	
Sistema	CO ₂ , ripetizione a leva
Calibro	4.5 mm (.177)
Capacità del caricatore	8 colpi
Lunghezza totale	996 mm
Lunghezza della canna	480 mm (18.9 pollici)
Peso (senza bomboletta)	2800 g
Velocità di uscita pallino (energia)	175 m/s (7.5 J)
Propellente	Bomboletta CO ₂ da 88 g
Grilletto	Single-Action-Only (azione semplice)
Tacca di mira	Tacca di mira regolabile in altezza Mirino regolabile in altezza

 **ATTENZIONE**

Maneggiare l'arma solo quando la sicura è attivata. Badare sempre a che la volata sia orientata in una direzione sicura.





INSERIMENTO / SOSTITUZIONE DELLA BOMBOLETTA CO₂

ATTENZIONE

Durante la sostituzione della bomboletta di CO₂ da 88 g potrebbe verificarsi una leggera fuoriuscita di gas CO₂. Prima di custodire l'arma, estrarre la bomboletta CO₂.

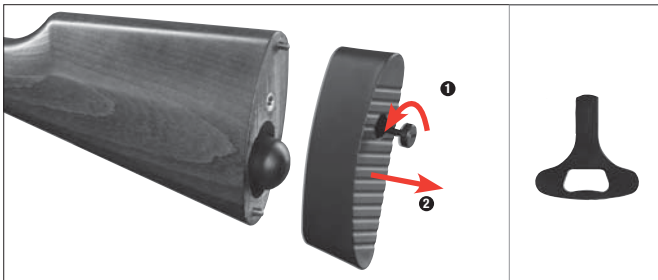

- 1 Allentare la vite con la chiave.
- 2 Estrarre il calciolo verso dietro.

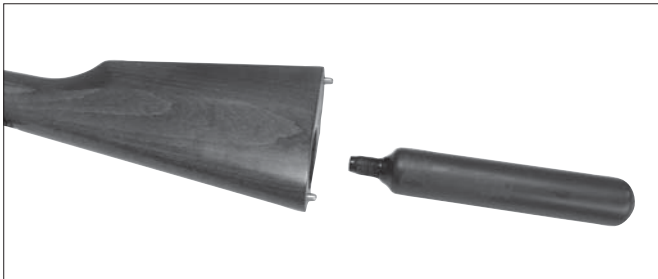

- 1 Avvitare la bomboletta CO₂ da 88 g nel calciolo, con l'estremità sottile rivolta in avanti.
- 2 Stringere a fondo con la pinza speciale.



Svitare la bomboletta CO₂ da 88 g con la pinza speciale.

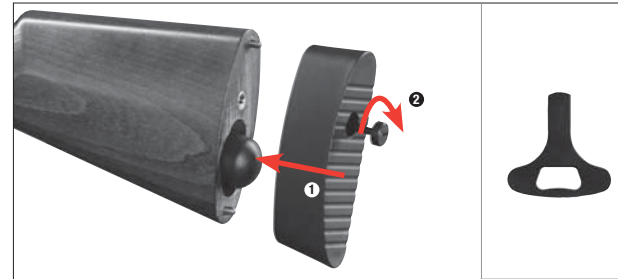

- 1 Mettere a posto il calciolo.
- 2 Stringere a fondo la vite con la chiave.



CARICARE LA CARABINA

ATTENZIONE

Badare sempre a che la volata sia orientata in una direzione sicura.



- 1 Infiggere la botola di caricamento. Il braccio oscillante esce.
- 2 Estrarre il tamburo.



- 1 Inserire il tamburo carico. Verificare la corretta posizione del tamburo.
- 2 Chiudere il braccio oscillante.

IMPORTANTE: Dopo l'inserimento di un nuovo tamburo occorre un'azione di ripetizione per assicurare il corretto posizionamento del tamburo.



CARICARE IL TAMBURO

IT

ATTENZIONE

Non utilizzare pallini tondi d'acciaio (i cosiddetti BB), piumini o altri proiettili non idonei. Impiegare soltanto diavolo cal. 4,5 mm (.177) con lunghezza max. di 6,5 mm.



Caricare il tamburo con i diavolo.



Badare alla posizione corretta dei diavolo.



RIPETERE E SPARARE

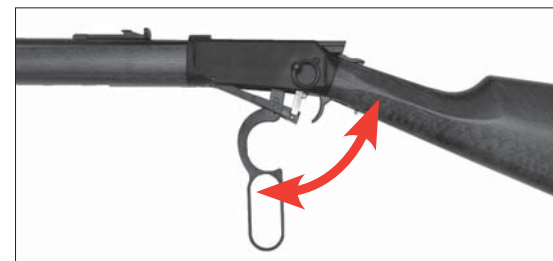

Abbassare completamente la leva sotto il grilletto e rialzarla fino all'incastro.

IT



RIPETERE E SPARARE



INCEPPAMENTO



ATTENZIONE

Il tiro con una carabina con pressione CO₂ insufficiente può far sì che un diavolo rimane in canna.

Inserire una bomboletta CO₂ piena. Sparare con il tamburo vuoto.
Il diavolo rimasto bloccato verrà così espulso

Se non si riesce a risolvere il problema, rimuovere il diavolo dall'arma con uno scovolo, spingendolo indietro.

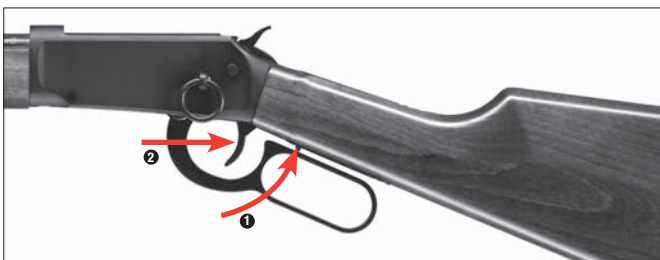

- 1 Appoggiare la leva sotto il grilletto contro la carabina e mantenerla ferma durante il tiro (sicura del grilletto). Azionare il grilletto.
- 2 Azionare il grilletto.



REGOLAZIONE DELLA MIRA

IT

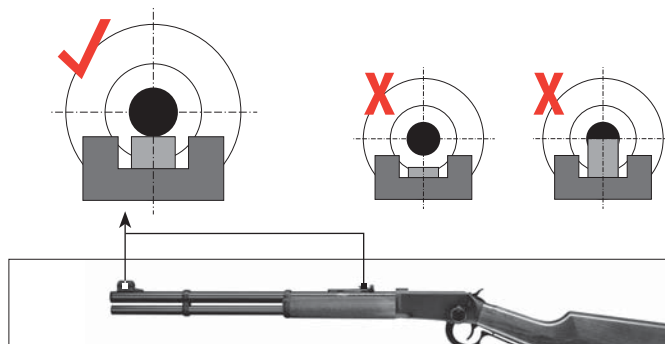

Regolazione in altezza (tacca di mira)

La regolazione in altezza avviene spostando la tacca.

Colpo alto = spostamento in avanti

Colpo basso = spostamento indietro

Regolazione laterale (mirino)

La regolazione laterale avviene spostando il mirino. A questo scopo rimuovere il cappuccio.

Tiro a destra = spostamento a destra

Tiro a sinistra = spostamento a sinistra

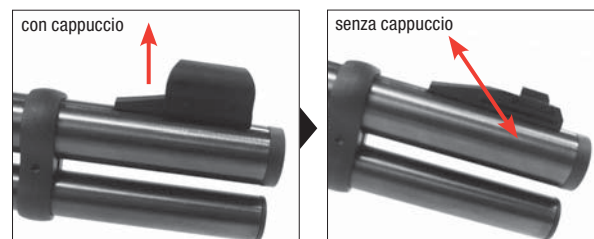
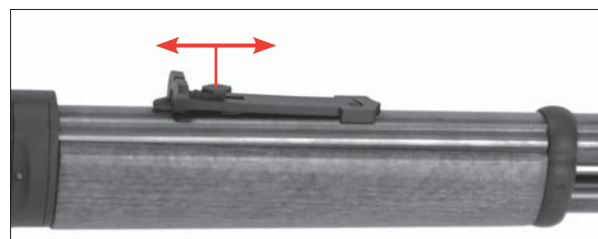



НАИМЕНОВАНИЕ



ОБСЛУЖИВАНИЕ



УХОД



ПРАВИЛА ТЕХНИКИ БЕЗОПАСНОСТИ

Необходимо знать, как правильно и безопасно обращаться с оружием. С точки зрения основных правил безопасной стрельбы, помните, что каждое соприкосновение с оружием считается манипуляцией с ним.

- Обращайтесь с любым оружием так, как если бы оно было заряжено.
- Никогда не держите палец на спусковом крючке; класть палец на спусковой крючок можно только для выстрела.
- Используйте только предназначенные для этого оружия патроны.
- Всегда держите дуло оружия в безопасном направлении.
- Стрельба разрешается только в собственной квартире или доме, на стрелковых стендах, имеющих соответствующий допуск органов правопорядка (полиции), и на огороженных частных территориях, при условии, что заряд при стрельбе не сможет покинуть пределы этой территории. При этом необходимо соблюдать опасную зону данного патрона.
- Транспортировка оружия в заряженном состоянии строго запрещена. Всегда заряжайте его непосредственно перед выстрелом.
- Никогда не направляйте оружие на людей или животных. Избегайте рикошетов. Ни в коем случае не стреляйте в гладкие жесткие поверхности или в направлении водных поверхностей.
- Перед выстрелом убедитесь в безопасности цели и выстрела для окружающих.
- Всегда проверяйте, чтобы оружие не было заряжено при транспортировке или при получении его от другого лица.
- Убедитесь в том, что Вы способны контролировать направление дула оружия при падении или если споткнётесь.
- Из соображений безопасности при стрельбе необходимо всегда надевать защитные очки.
- Всегда храните оружие в разряженном виде и недоступном месте во избежание несанкционированного использования (лицами, не прошедшими специальный инструктаж, детьми, а также лицами в возрасте до 18 лет), отдельно от патронов.
- Передача оружия возможна только вместе с инструкцией по эксплуатации и только лицам старше 18 лет, которые самым подробным образом знают, как обращаться с этим оружием.
- Любые изменения в конструкции оружия или его ремонт должны производиться только в специализированных фирмах или оружейным мастером.
- Никогда не выпускайте из рук заряженного оружия.
- Передача оружия другому лицу возможна, только если оружие разряжено.



ПРАВИЛА ТЕХНИКИ БЕЗОПАСНОСТИ



RU



ВНИМАНИЕ

В целях Вашей собственной безопасности и безопасности других внимательно прочтите всю инструкцию по эксплуатации, прежде чем впервые выполнять какие-либо действия с оружием. Покупатель и владелец оружия обязаны соблюдать все правила пользования и владения пневматическим оружием. Любое изменение конструкции этого оружия может привести к изменению категории оружия и потому недопустимо. В этом случае гарантийные обязательства производителя немедленно теряют силу.

Инструкции к пневматическому ружью с CO₂ Lever Action

Следить за тем, чтобы не допустить контакта рук с выходящим газом CO₂. При контакте с кожей могут возникнуть обморожения. Не подвергать баллоны с CO₂ воздействию слишком высоких температур и не хранить баллоны при температурах выше 54°C. Всегда строго соблюдать напечатанные на баллоне с CO₂ предупреждения и правила техники безопасности, подготовленные изготовителем и касающиеся обращения с баллоном с CO₂ и его хранения.

ГАРАНТИЯ

Фирма Umarex Sportwaffen GmbH & Co KG бесплатно осуществит ремонт или замену оружия в течение установленного законом периода времени со дня покупки, если неисправность возникла не по вине владельца. Передайте оружие продавцу, имеющему соответствующую лицензию, опишите проблему и приложите документ, подтверждающий покупку.

Пневматическое оружие производства фирмы Umarex Sportwaffen GmbH & Co KG изготавливается в соответствии с правилами Федерального физико-технического института (PTB), регламентирующими допуск к эксплуатации, федеральным законом, нормами CIP и оружейно-техническим ноу-хау фирмы Umarex Sportwaffen GmbH & Co KG.

Таким образом, мы не несём ответственности за экспортированное за границу оружие, если оно не соответствует действующим в этой стране нормативным актам, или при возникновении у владельца /покупателя трудностей юридического характера, повлекших за собой соответствующие последствия.

РЕМОНТ

Не функционирующее безупречно оружие опасно. Ремонт оружия – сложное дело, а неправильная сборка оружия может привести к опасным отказам. Внимание: Доверяйте осмотр и ремонт оружия только специалистам в специализированных магазинах или уполномоченному оружейному мастеру.

УХОД

Чистку наружных металлических деталей выполнять мягкой салфеткой, предварительно слегка смоченной оружейным маслом.

ПРОБЛЕМЫ

ПРОБЛЕМЫ	Возможные причины					
	Баллончик с CO ₂ , 88 г	Загрязнен ствол	Неправильно промочен баллончик с CO ₂ , 88 г	Экстремальные температуры	Неправильные патроны	Патроны неправильно заряжены
неудовлетворительные баллистические качества	●	●		●	●	●
оружие не стреляет	●		●		●	
низкая скорострельность	●	●		●	●	●

RU



НАИМЕНОВАНИЕ





LEVER ACTION	
Система	CO ₂ -Lever-Action
Калибр	4,5 мм (.177)
Емкость магазина	8 выстрелов
Общая длина	996 мм
Длина ствола	480 мм (18,9 дюймов)
Вес (без магазина)	2800 г
Скорость у дульного среза (энергия)	175 м/с (7,5 Дж)
Привод	Баллончик с CO ₂ 88 г
Спусковой крючок	только однозарядный
Прицел	регулируемая по высоте прорезь регулируемая по высоте мушка

 **ВНИМАНИЕ**

Манипуляции с оружием допускаются только в том случае, если оно поставлено на предохранитель. Всегда следите за тем, чтобы дуло оружия было направлено в безопасную сторону.



RU



УСТАНОВКА / ЗАМЕНА БАЛЛОНЧИКА С CO₂

ВНИМАНИЕ

При извлечении баллончика с CO₂ весом 88 г может выйти небольшое количество CO₂. При постановке ружья на хранение обязательно снимать с него 88-граммовый баллончик с CO₂!

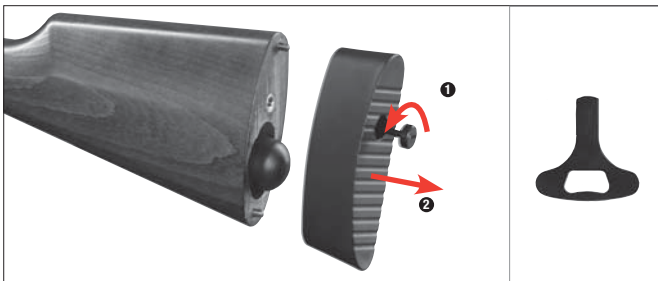

- 1 Отвинтить винт ключом.
- 2 Потянуть назад затыльник приклада.

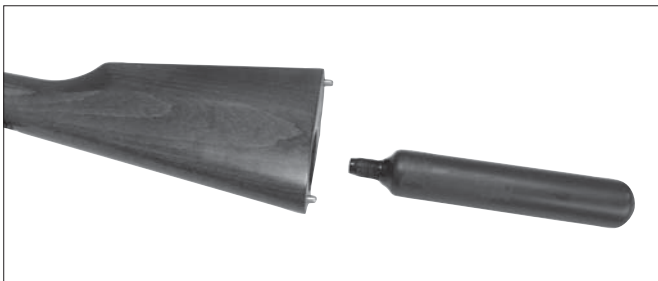

- 1 Сначала ввинтить баллончик 88 г CO₂ узким концом в ложе.
- 2 Затянуть специальными клещами.



Выкрутить баллончик с CO₂ 88 г специальными клещами.

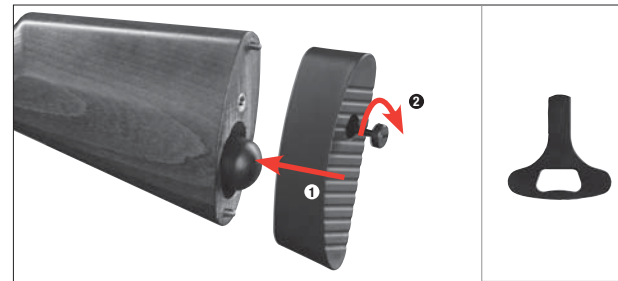

- 1 Установить на место затыльник приклада.
- 2 Затянуть винт ключом.



ЗАРЯЖАНИЕ ОРУЖИЯ

ВНИМАНИЕ

Всегда следите за тем, чтобы дуло оружия было направлено в безопасную сторону.



- 1 Нажать на зарядную дверцу. Поворотный рычаг откидывается.
- 2 Вынуть магазин.



- 1 Установить заряженный барабан. Соблюдать правильное положение барабана (защелки сзади).
- 2 Закрыть поворотный рычаг.

ВАЖНО: После каждой установки нового барабана необходимо один раз выполнить подачу патрона, чтобы привести барабан в правильное положение.



ЗАРЯЖАНИЕ БАРАБАННОГО МАГАЗИНА

RU

ВНИМАНИЕ

Использование круглых стальных пуль (так называемых ВВ), пружинных болтов или аналогичных неподходящих патронов запрещено. Использовать только патроны Diabolos кал. 4,5 мм (.177) с максимальной длиной пули 6,5 мм.



Зарядить барабан патронами «Diabolo».



Соблюдать правильное положение пуль Diabolo.



ПОДАЧА ПАТРОНОВ И СТРЕЛБА



Полностью опустить вниз, а затем снова поднять нижний рычаг до фиксации.

RU



ПОДАЧА ПАТРОНОВ И СТРЕЛЬБА



ЗАДЕРЖКА ПРИ ЗАРЯЖАНИИ



ВНИМАНИЕ

Стрельба из ружья со слишком низким давлением CO₂ может привести к застреванию «диабла» в стволе.

Установить заполненный баллончик с CO₂ 88 г. Выстрелить с пустым барабанным магазином. Это позволяет выстрелить застрявшую пулю «диабло».

Если устранить проблему не удастся, необходимо вытолкнуть находящуюся в стволе пулю «диабло» из ружья с помощью щетки для чистки оружия.

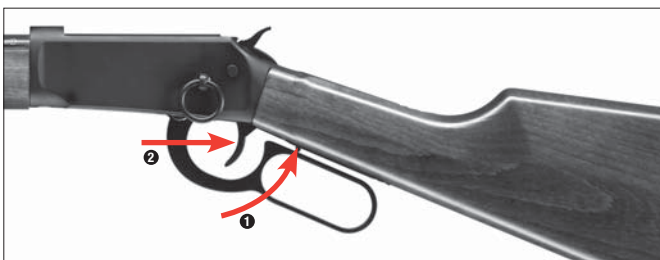

- 1 Прижать нижний рычаг к ружью и держать прижатым во время стрельбы (предохранитель спуска).
- 2 Потянуть спусковой крючок.



НАСТРОЙКИ ПРИЦЕЛА

RU

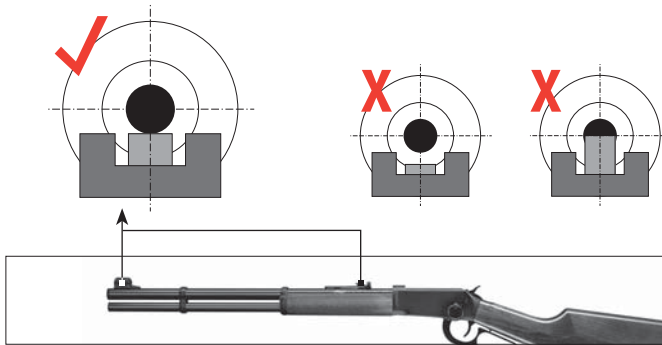

Регулирование по высоте (прицел)

Регулирование по высоте осуществляется путем перемещения фиксатора на прицеле.

Перелет = передвинуть вперед
Ниже центра цели = передвинуть назад

Боковая регулировка (мушка)

Боковая регулировка осуществляется путем перемещения мушки. Для этого необходимо снять насадку.

Отклонение выстрела вправо = сдвинуть вправо
Отклонение выстрела влево = сдвинуть влево

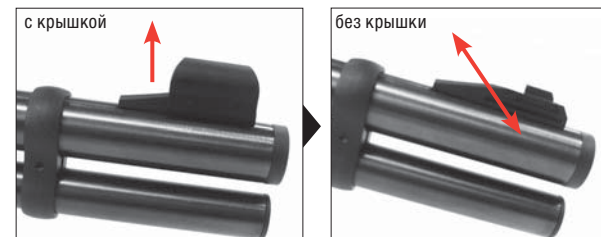
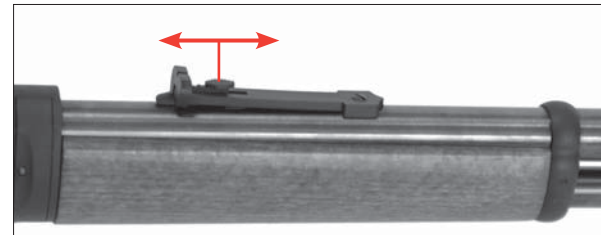



BEZPIECZNE POSŁUGIWANIE SIĘ BRONIĄ



NAZEWNICTWO



OBSŁUGA



KONSERWACJA



ZASADY BEZPIECZEŃSTWA

Użytkownik powinien umieć prawidłowo i bezpiecznie posługiwać się swoją bronią. Mając na uwadze podstawowe zasady bezpiecznego strzelania, należy pamiętać, że każdy kontakt z bronią rozumiany jest jako obsługa.

- Z każdą bronią obchodzić się tak, jakby była naładowana.
- Palec trzymać zawsze poza kabłąkiem spustu i kłaść do na spust tylko do strzału.
- Stosować tylko amunicję przeznaczoną dla danego rodzaju broni.
- Wylot lufy trzymać zawsze w bezpiecznym kierunku.
- Strzelanie dozwolone jest tylko we własnym mieszkaniu, na strzelnicach posiadających zezwolenie Policji i na ogrodzonych posiadłościach, jeżeli pocisk nie jest w stanie wylecieć przy wystrzale poza ich obszar. Pamiętać przy tym o strefie zagrożenia pociskiem.
- Nigdy nie transportować naładowanej broni. Ładować broń dopiero przed oddaniem strzału.
- Nigdy nie kierować broni na ludzi i zwierzęta. Unikać rykoszetów. Nigdy nie strzelać w gładkie, twarde powierzchnie, ani w powierzchnię wody.
- Przed strzałem upewnić się, że cel i otoczenie są bezpieczne.
- Zawsze sprawdzać, czy broń jest nienaładowana, transportując ją lub przejmując od innej osoby.
- Upewnić się, że nawet w przypadku potknięcia się lub upadku będzie można kontrolować kierunek wylotu lufy.
- Ze względów bezpieczeństwa podczas strzelania nosić okulary ochronne.
- Broń przechowywać zawsze w bezpieczny sposób, nienaładowaną i zabezpieczoną przed dostępem osób niepowołanych (osoby nieprzeszkolone, dzieci, osoby poniżej 18. roku życia) i oddzielnie od amunicji.
- Broń przekazywać tylko wraz z instrukcją obsługi i tylko osobom powyżej 18. roku życia zaznajomionym dokładnie z obsługą tej broni.
- Wszelkie modyfikacje i naprawy broni muszą być przeprowadzane wyłącznie przez wykwalifikowane firmy lub rusznikarza.
- Nigdy nie wypuszczać z rąk naładowanej broni.
- Broń przekazywać innym osobom tylko w stanie nienaładowanym.



ZASADY BEZPIECZEŃSTWA



KONSERWACJA

PL



UWAGA

Dla bezpieczeństwa własnego i innych osób przed pierwszym kontaktem z bronią należy starannie przeczytać całą instrukcję obsługi. Kupujący i właściciele zobowiązani są przestrzegać wszystkich zasad dotyczących użytkowania i posiadania broni pneumatycznej. Każda modyfikacja broni może spowodować zmianę jej kwalifikacji i jest tym samym niedozwolona. W takim przypadku natychmiast wygasa gwarancja producenta.

Wskazówki dot. broni na kapsuły CO₂ Lever Action

Uważać, aby dłonie nie miały kontaktu z wydobywającym się gazem CO₂. W przypadku kontaktu ze skórą może dojść do odmrożeń. Nie narażać kapsuł CO₂ na działanie wysokiej temperatury i nie przechowywać ich w temperaturze powyżej 54°C. Przestrzegać nadrukowanych na kapsule CO₂ ostrzeżeń i zasad bezpieczeństwa producenta dotyczących obsługi i przechowywania kapsuł CO₂.

GWARANCJA

W ustawowym okresie gwarancyjnym liczonym od daty zakupu firmę Umarex Sportwaffen GmbH & Co KG gwarantuje bezpłatną naprawę lub wymianę broni, o ile usterka nie została zawiniona przez użytkownika. Broń należy oddać w autoryzowanym punkcie sprzedaży, opisać problem i dołączyć dowód zakupu.

Broń pneumatyczna Umarex Sportwaffen GmbH & Co KG produkowana jest zgodnie z przepisami Federalnego Urzędu Fizyczno-Technicznego (PTB), niemieckiego ustawodawstwa, przepisami CIP oraz wiedzą techniczną firmę Umarex Sportwaffen GmbH & Co KG na temat broni.

Tym samym w przypadku eksportu towaru za granicę nie odpowiadamy za ewentualne problemy prawne właściciela/nabywcy wynikające z niezgodności towaru z przepisami obowiązującymi w danym kraju.

NAPRAWA

Broń, która nie działa prawidłowo, jest niebezpieczna. Samodzielna naprawa broni jest trudna, a nieprawidłowy montaż może prowadzić do niebezpiecznych usterek działania. Uwaga: broń należy oddać do sprawdzenia i naprawy przez autoryzowany punkt sprzedaży lub rusznikarza.

KONSERWACJA

Zewnętrzne części metalowe czyścić miękką szmatką nawilżoną oliwą do broni.

PROBLEMY

PROBLEMY	Możliwe przyczyny					
	kapsuła CO ₂ 88 g	zanieczyszczona lufa	nieprawidłowo przykręcona kapsuła CO ₂ 88 g	ekstremalne temperatury	nieprawidłowa amunicja	nieprawidłowe naładowanie
niedostateczna siła strzału	●	●		●	●	●
broń nie strzela	●		●		●	
niska prędkość pocisku	●	●		●	●	●

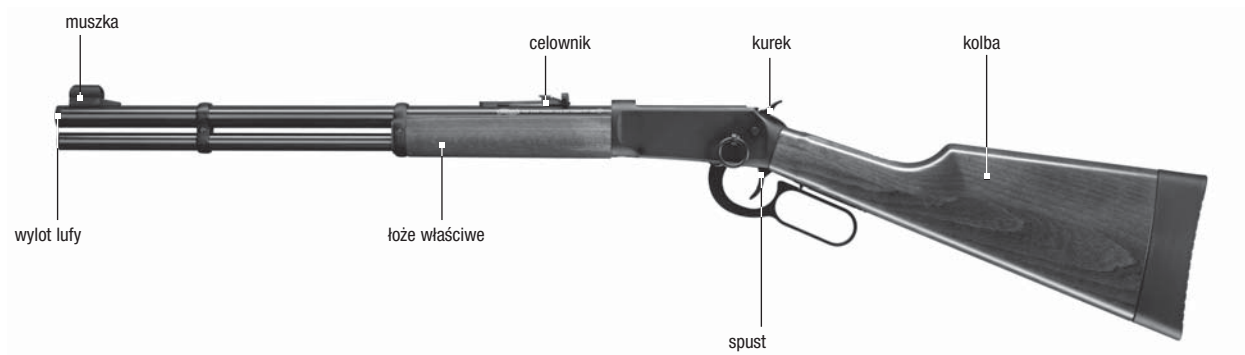



DANE TECHNICZNE



ZABEZPIECZENIE

PL

LEVER ACTION	
system	CO ₂ -Lever-Action
kaliber	4.5 mm (.177)
pojemność magazynka	8 naboj
długość całkowita	996 mm
długość lufy	480 mm (18,9 cala)
masa (bez kapsuły)	2800 g
prędkość na wylocie z lufy (energia)	175 m/s (7,5 J)
napęd	kapsuła CO ₂ 88 g
spust	Single-Action-Only
celownik	szczyrbina o regulowanej wysokości muszka o regulowanej wysokości

UWAGA

Manipulować bronią tylko wtedy, gdy jest zabezpieczona. Wylot lufy trzymać zawsze w bezpiecznym kierunku.



PL



WKŁADANIE/WYMIANA KAPSUŁY CO₂

UWAGA

Przy wyjmowaniu kapsuły CO₂ 88 g może uwolnić się niewielka ilość CO₂. Do przechowywania broni wyjąć kapsułę CO₂ 88 g!

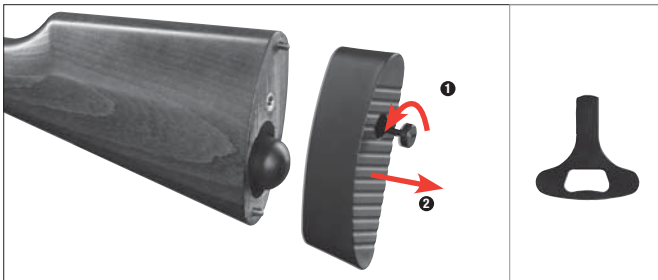

- 1 Odkręcić śrubę kluczem.
- 2 Zdjąć stopkę do tyłu.

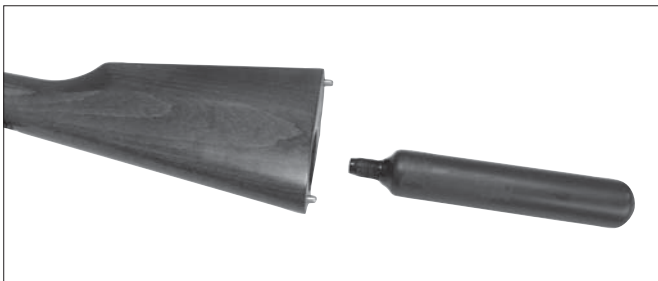

- 1 Wkręcić kapsułę CO₂ 88 g wąskim końcem w kolbę.
- 2 Dokręcić specjalnymi szczypcami.



Wykręcić kapsułę CO₂ 88 g specjalnymi szczypcami.

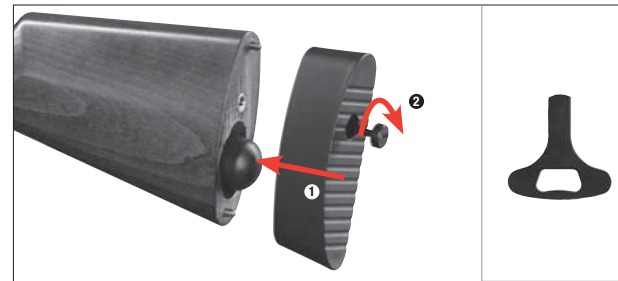

- 1 Założyć stopkę.
- 2 Dokręcić śrubę kluczem.



ŁADOWANIE BRONI

UWAGA

Wylot lufy trzymać zawsze w bezpiecznym kierunku.



- 1 Wcisnąć port ładowania. Ramię uchylne otwiera się.
- 2 Wyjąć bębenek.



- 1 Włożyć załadowany bębenek. Zwrócić uwagę, czy bębenek znajduje się w odpowiedniej pozycji (noski zatrzaskowe z tyłu).
- 2 Zamknąć ramię uchylne.

WAŻNE: Po każdym włożeniu nowego bębenka należy jeden raz repetować broń, aby umieścić go w odpowiedniej pozycji.



ŁADOWANIE MAGAZYNKA BĘBENKOWEGO

PL

UWAGA

Nie stosować śrutu (tzw. BB), łotek pędzelkowych ani innych nienadających się do tego celu pocisków. Stosować wyłącznie śrut Diabolo kal. 4,5 mm (.177) o maksymalnej długości pocisku 6,5 mm.



Załadować śrut Diabolo do bębenka.



Zwrócić uwagę, czy śrut Diabolo znajduje się w odpowiedniej pozycji.



REPETOWANIE I STRZELANIE



Naciąg dolny przesunąć całkowicie w dół, a następnie ponownie do góry aż do zatrzaśnięcia.

PL



REPETOWANIE I STRZELANIE



ZABLOKOWANIE ŁADUNKU

UWAGA

Strzelanie przy zbyt niskim ciśnieniu CO₂ może prowadzić do utknięcia śrutu Diabolo w lufie.

Włożyć napełnioną kapsułę CO₂ 88 g. Strzelać z pustym magazynkiem.
Następuje wystrzelenie śrutu Diabolo tkwiącego w lufie.

Jeśli to nie pomoże, wypchnąć śrut Diabolo z lufy do tyłu wyciorem.

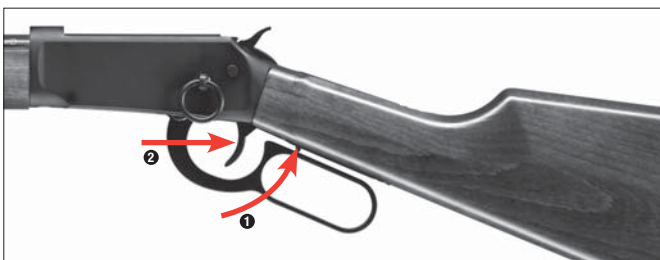

- 1 Naciąg dolny docisnąć do broni i podczas strzelania trzymać dociśnięty (zabezpieczenie spustu).
- 2 Pociągnąć spust.



USTAWIANIE WIZJERA

PL

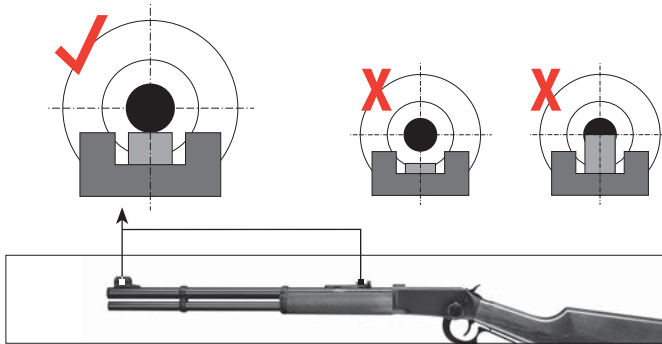

Regulacja wysokości (celownik)

Regulacja wysokości odbywa się poprzez przesunięcie zapadki celownika.

zbyt wysoki strzał
zbyt niski strzał

= przesunąć regulację do przodu
= przesunąć regulację do tyłu

Regulacja boczna (muszka)

Regulacja boczna odbywa się poprzez przesunięcie muszki. W tym celu zdjąć ostonkę.

odchylenie strzału w prawo
odchylenie strzału w lewo

= przesunąć w prawo
= przesunąć w lewo

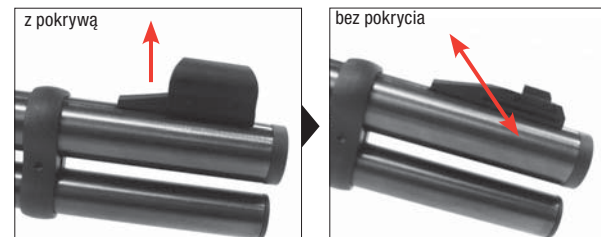
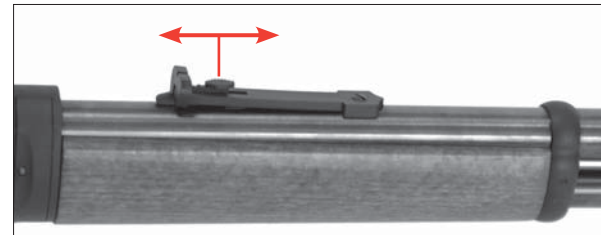



UMAREX®

UMAREX Sportwaffen GmbH + Co. KG

P.O. Box 27 20
 D-59717 Arnsberg | Germany
 Phone: +49 29 32 / 638-01
 Fax: +49 29 32 / 638-222
 verkauf@umarex.de | sales@umarex.de

www.umarex.com

We reserve the right to make color and design changes and technical improvements. No responsibility is accepted for printing errors or incorrect information.

Änderungen in Farbe und Design, sowie technische Verbesserungen, Druckfehler und Irrtum vorbehalten. Alle Angaben ohne Gewähr.

Sous réserve de modifications de couleur et de design, de modifications techniques, d'erreurs d'impression et d'erreurs en général. Informations sous toutes réserves.

Sujeto a cambios de color y diseño así como a mejoras técnicas y errores de impresión. Todos los datos sin garantía.

Riserva di modifiche dei colori e del disegno, nonché di modifiche tecniche, errori di stampa e omissioni. Tutte i dati sono forniti senza garanzia.

Ответственность за отклонения по цвету и дизайну, а также технические исправления, опечатки и ошибки исключена. Все сведения приводятся без гарантии.

Zastrzegamy sobie prawo do pomyłek, błędów w druku, zmian koloru i designu, jak również do wprowadzania technicznych ulepszeń. Wszystkie informacje bez gwarancji.

© UMAREX Sportwaffen GmbH & Co. KG