

EN EYE PROTECTION DESIGNED FOR AIR SOFT GUNS MUST BE WORN BY THE USER AND ANY PERSON WITHIN RANGE. READ ALL INSTRUCTIONS BEFORE USING. BUYER AND USER HAVE THE DUTY TO OBEY ALL LAWS REGARDING THE PURCHASE, USE, AND OWNERSHIP OF THIS AIRSOFT GUN. Always carefully follow the safety instructions found in this owner's manual and keep this manual in a safe place for future use.

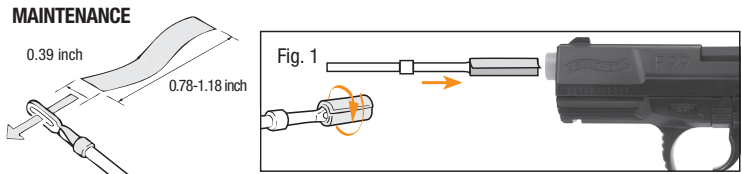

DESCRIPTION

- 1 **Sights:** Fixed front and rear
- 2 **Slide:** Cocking
- 3 **Trigger:** Shooting
- 4 **Safety:** Safe/Fire
- 5 **Magazine:** Loading the BBs

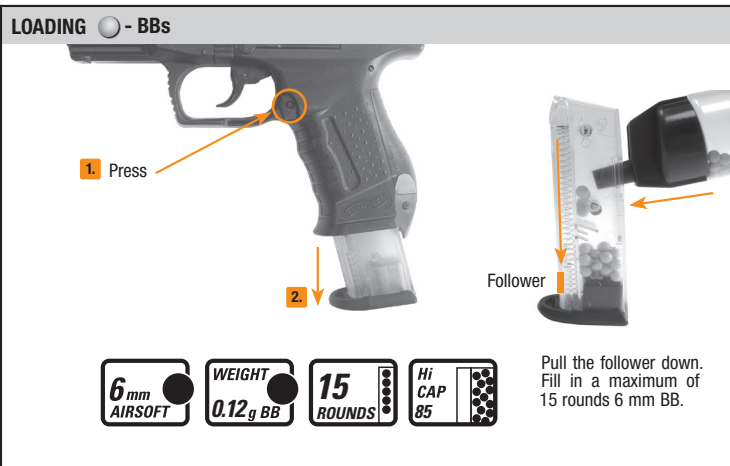
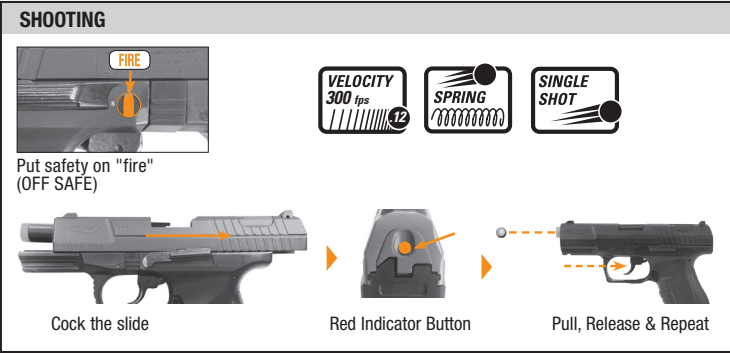
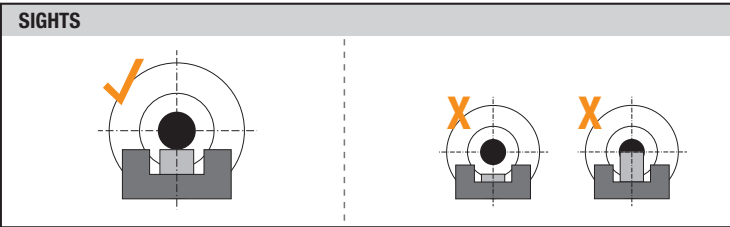
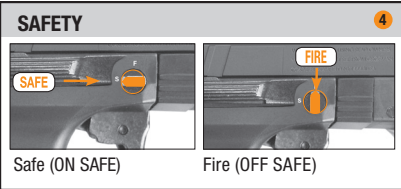

EN Perform routine inspections and maintenance to maintain proper operation. Put the safety ON SAFE, remove the magazine. Prepare a thin rod with a length of 50 cm (not included). Attach a piece of cotton fabric to its end and clean the barrel with some silicone oil (Fig. 1).

CAUTION:

- Do not force the rod into the barrel, as this could cause damage.
- Never drip silicone oil directly into the barrel.
- For airsoft guns with batteries, please recycle used batteries.

WARNINGS

EN BUYER SHOULD BE AT LEAST 18 YEARS OF AGE TO PURCHASE.

WARNING: NOT A TOY. ADULT SUPERVISION REQUIRED. MISUSE OR CARELESS USE MAY CAUSE SERIOUS INJURY, PARTICULARLY TO THE EYES. MAY BE DANGEROUS UP TO 100 YARDS (91.44 METERS).

WARNING: NEVER ASSUME THAT BECAUSE THE AIRSOFT GUN NO LONGER FIRES A BB AND/OR THE MAGAZINE IS REMOVED FROM THE GRIP FRAME THAT PLASTIC BB IS NOT LODGED IN THE BARREL. ALWAYS TREAT THE AIRSOFT GUN AS THOUGH IT IS LOADED AND WITH THE SAME RESPECT YOU WOULD A FIREARM.

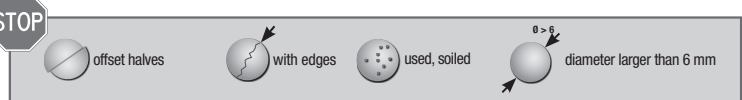

EN Note: Warranty expires if non-recommended BBs are used. It's recommended to use precise BBs from UMAREX.

WARNING: USE .24 CALIBER (6 MM) PLASTIC BBs ONLY IN THIS AIRSOFT GUN. USE OF ANY OTHER AMMUNITION CAN CAUSE INJURY TO YOU OR DAMAGE TO THE AIRSOFT GUN.

WARNING: DO NOT BRANDISH OR DISPLAY THIS AIRSOFT GUN IN PUBLIC - IT MAY CONFUSE PEOPLE AND MAY BE A CRIME. POLICE AND OTHERS MAY THINK IT IS A FIREARM. DO NOT CHANGE THE COLORATION AND MARKINGS TO MAKE IT LOOK MORE LIKE A FIREARM. THAT IS DANGEROUS AND MAY BE A CRIME.

CAUTION: ANY MODIFICATION OR TAMPERING WITH AN AIRSOFT GUN MAY CAUSE A MALFUNCTION, MAKE IT UNSAFE TO USE AND WILL VOID YOUR WARRANTY. ANY CHANGE IN PERFORMANCE, SUCH AS A LOWERED TRIGGER PULL FORCE AND SHORTENED TRIGGER TRAVEL, INDICATES POSSIBLE WEAR AND SUCH GUN SHOULD BE INSPECTED, REPLACED, OR PROPERLY REPAIRED. ANY AIRSOFT GUN THAT HAS BEEN DROPPED SHOULD BE CHECKED TO ENSURE ITS FUNCTION HAS NOT BEEN AFFECTED. REPAIRS SHOULD ONLY BE MADE BY AN AUTHORIZED UMAREX USA SERVICE CENTER.

FR LE TIREUR ET LES AUTRES PERSONNES PRÉSENTES LORS DU TIR DOIVENT TOUJOURS PORTER DES LUNETTES DE PROTECTION ADAPTÉES. LISEZ TOUTES LES INSTRUCTIONS AVANT D'UTILISER LE PISTOLET. L'ACHETEUR ET L'UTILISATEUR SONT TENUS DE RESPECTER TOUTES LES LOIS CONCERNANT L'ACHAT, L'UTILISATION ET LA POSSESSION DE CE PISTOLET À AIR COMPRIMÉ. Suivez toujours attentivement les consignes de sécurité qui figurent dans ce mode d'emploi et gardez celui-ci dans un endroit sûr pour consultation future.



DESIGNATION

- 1 **Dispositif de visée :** Guidon et hausse fixe
- 2 **Glissière :** Armez
- 3 **Détente :** Tir
- 4 **Sûreté :** Sûreté/Sûreté enlevée
- 5 **Chargeur/Arrêtoir du chargeur :** Chargement des billes BB

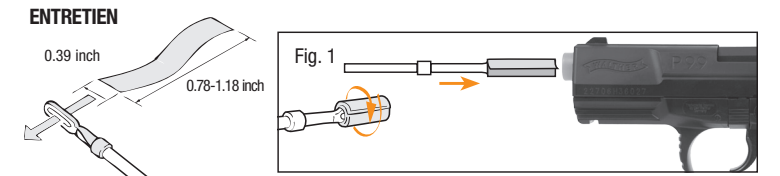
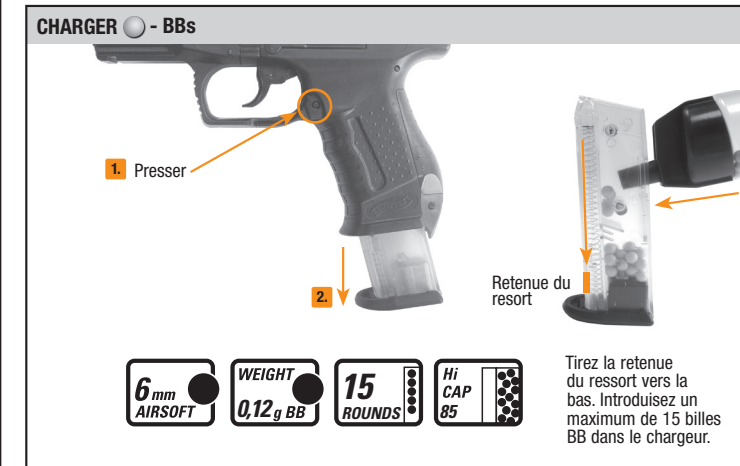
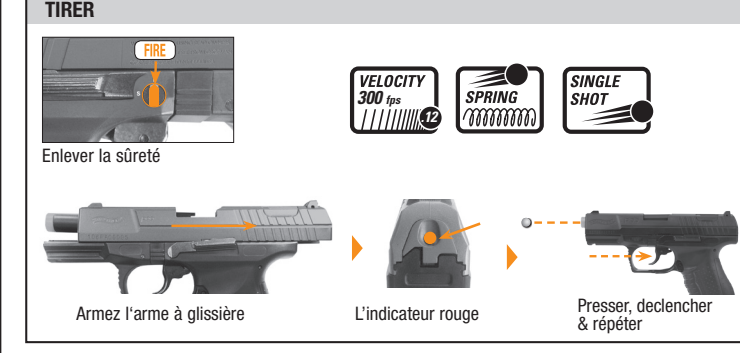
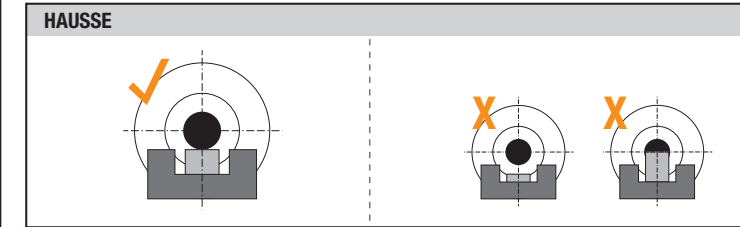
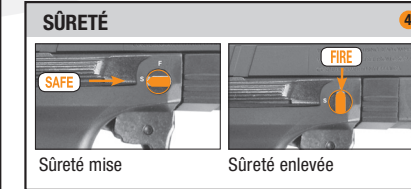

FR Faites contrôler régulièrement votre arme et entretenez-la correctement pour en garantir le bon fonctionnement. Mettez la sûreté du pistolet et retirez le chargeur. Prenez une baguette fine d'environ 50 cm de long (non fournie). Placez un morceau de coton à son extrémité et nettoyez le canon en ajoutant quelques gouttes d'huile de silicone (fig. 1).

ATTENTION:

- N'enfoncez pas la baguette de nettoyage violemment dans le canon, car elle pourrait l'endommager.
- Ne versez jamais l'huile de silicone directement dans le canon.
- Si votre arme Airsoft fonctionne avec des piles, celles-ci doivent être jetées dans les récipients de recyclage prévus à cet effet après.

MISE EN GARDE

FR VENTE INTERDITE AU MOINS DE 18 ANS.

AVERTISSEMENT: CETTE ARME N'EST PAS UN JOUET. ELLE REQUIERT LA SURVEILLANCE PAR UN(E) ADULTE. UN MANIEMENT INCORRECT OU IRRÉFLÉCHI PEUT ENTRAÎNER DE GRAVES BLESSURES, PARTICULIÈREMENT AUX YEUX. CETTE ARME PEUT ÊTRE DANGÉREUSE JUSQU'À UNE DISTANCE DE 91.44 MÈTRES (100 YARDS).

AVERTISSEMENT: N'OUBLIEZ JAMAIS QUE MÊME SI L'ARME AIRSOFT NE TIRE PLUS DE BILLES BB ET/OU SI LE CHARGEUR A ÉTÉ RETIRÉ, LE CANON PEUT ENCORE CONTENIR UN PROJECTILE. MANIPULEZ TOUJOURS L'ARME AIRSOFT COMME SI ELLE ÉTAIT CHARGÉE ET COMME S'IL S'AGISSAIT D'UNE ARME À FEU.



FR Remarque: si des projectiles autres que ceux appropriés sont utilisés, la garantie ne sera plus valable. Il est recommandé d'utiliser des billes de précision de la marque UMAREX.

AVERTISSEMENT: UTILISEZ UNIQUEMENT DES BILLES BB EN PLASTIQUE DE CALIBRE .24 (6 MM) AVEC CETTE ARME AIRSOFT. L'UTILISATION D'UN AUTRE TYPE DE MUNITION PEUT CAUSER DES BLESSURES OU ENDOMMAGER L'ARME.

AVERTISSEMENT: NE BRANDISSEZ PAS ET NE MONTREZ PAS CE PISTOLET AIRSOFT EN PUBLIC, CELA POURRAIT SEMER LA CONFUSION PARMI LES GENS ET CONSTITUER UN DELIT. LA POLICE ET LES AUTRES PERSONNES PEUVENT PENSER QU'IL S'AGIT D'UNE ARME À FEU. NE MODIFIEZ PAS LE COLORIS ET LES MARQUES POUR LE FAIRE RESSEMBLER D'AVANTAGE À UNE ARME À FEU. CELA EST DANGÉREUX ET PEUT ÊTRE CONSIDÉRÉ COMME UN DELIT.

ATTENTION: TOUTE MODIFICATION OU ALTERATION D'UNE ARME AIRSOFT PEUT ENTRAÎNER UN DYSFONCTIONNEMENT, RENDRE SON UTILISATION DANGÉREUSE, ET ENTRAÎNERA L'ANNULATION DE LA GARANTIE. TOUTE ALTERATION DES PERFORMANCES (TELLE QUE LA DIMINUTION DE L'EFFORT SUR LA DÉTENTE OU UNE COURSE MOINS LONGUE DE LA DÉTENTE) INDIQUE UNE ÉVENTUELLE USURE. L'ARME DOIT ALORS ÊTRE INSPECTÉE, REMPLACÉE OU RÉPARÉE DE MANIÈRE ADEQUATE. TOUTE ARME AIRSOFT QUI A SUBI UNE CHUTE DOIT ÊTRE CONTRÔLÉE PAR UN PROFESSIONNEL AGRÉÉ PAR UMAREX USA POUR ASSURER SON BON FONCTIONNEMENT.

ES TANTO EL USUARIO COMO LAS PERSONAS QUE ESTÉN CERCA CUANDO SE USE EL ARMA DEBERÁN LLEVAR PUESTAS GAFAS DE TIRO PARA PROTEGER SUS OJOS. LEA ATENTAMENTE EL MANUAL DE INSTRUCCIONES ANTES DE USAR EL ARMA. TANTO EL COMPRADOR COMO EL USUARIO DEBERÁN RESPETAR LA LEGISLACIÓN QUE REGULA EL USO Y LA POSESIÓN DE ESTA ARMA DE AIRSOFT. Debe respetar siempre las normas de seguridad consignadas en el manual de instrucciones. Guarde el manual en lugar seguro para consultas ulteriores.



DENOMINACIÓN

- 1 **Mira:** Alza y mira fija
- 2 **Corredera:** Montar
- 3 **Disparador:** Disparo
- 4 **Seguro:** Seguro/Seguro desactivado
- 5 **Cargador/Retén del cargador:** Carga de las bolas BB

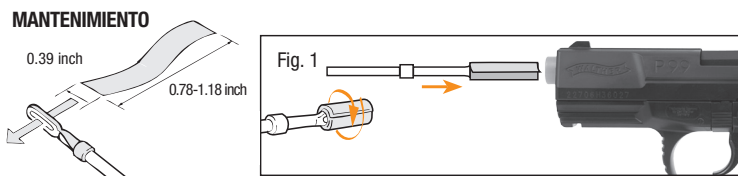
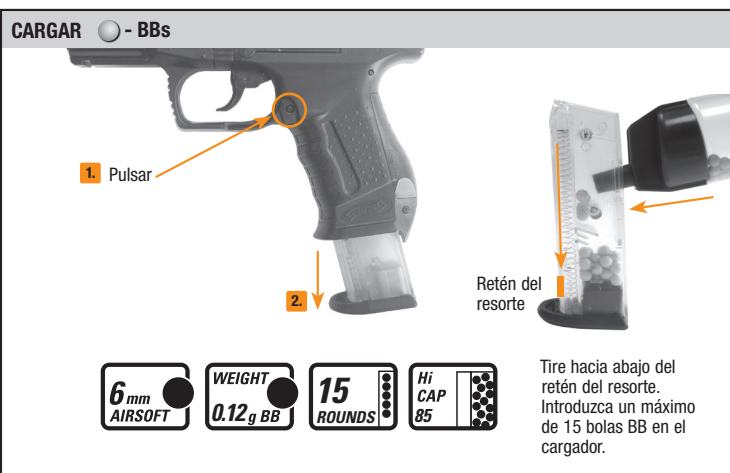
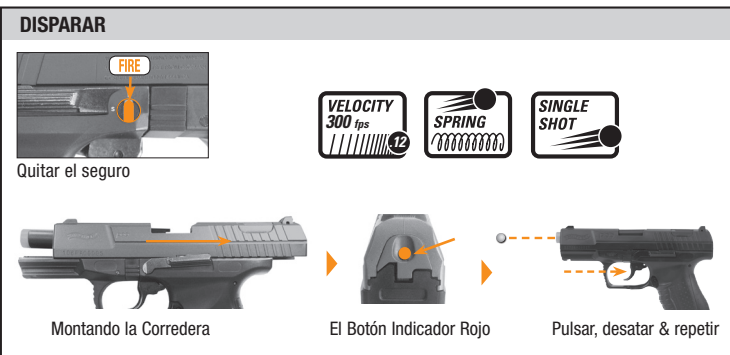
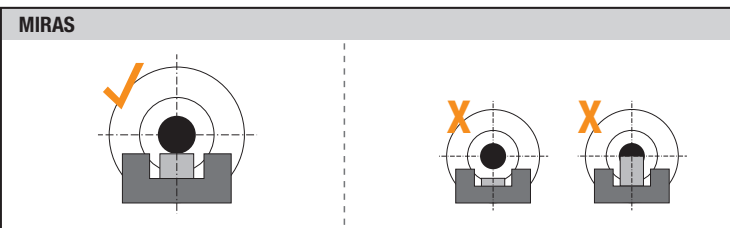
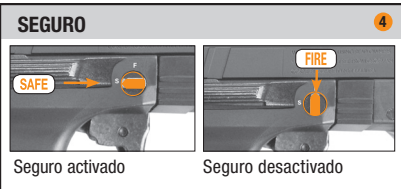

ES Revise con regularidad el arma a fin de comprobar que funciona correctamente. Active el seguro de la pistola y extraiga el cargador. Prepare una varilla delgada de unos 50 cm. de longitud (no incluida). Póngale un trozo de tela de algodón en el extremo, mójelo con unas gotas de aceite de silicona y limpie el cañón (Fig. 1).

ATENCIÓN:

- No debe forzar la varilla de limpieza para introducirla dentro del cañón, porque podría dañar el arma.
- No vierta nunca aceite de silicona directamente dentro del cañón.
- En el caso de armas de airsoft con pilas, recicle las pilas usadas.

AVISOS

ES EL COMPRADOR DEBE SER MAYOR DE 18 AÑOS.

ADVERTENCIA: ESTA ARMA DE AIRSOFT NO ES UN JUGUETE. LAS PERSONAS MENORES DE EDAD SIEMPRE DEBERAN USARLA EN PRESENCIA DE ADULTOS. EL USO INCORRECTO O IRREFLEXIVO DEL ARMA PUEDE CAUSAR LESIONES GRAVES, ESPECIALMENTE EN LOS OJOS. ESTA ARMA ES PELIGROSA EN DISTANCIAS INFERIORES A LOS 91.44 METROS (100 YARDAS).

ADVERTENCIA: NO OLVIDE NUNCA QUE PUEDE HABER UN PROYECTIL ALOJADO EN EL CAÑÓN DEL ARMA AUN DESPUES DE HABER RETIRADO EL CARGADOR. RECUERDE QUE SIEMPRE DEBE MANEJAR EL ARMA DE AIRSOFT COMO SI ESTUVIESE CARGADA Y SE TRATASE DE UN ARMA DE FUEGO.



ES Nota: Si se utilizan proyectiles distintos de los apropiados, quedará anulada la garantía. Se recomienda el uso de BB de precisión de la marca UMAREX.

ADVERTENCIA: UTILICE SÓLO PROYECTILES DE PLÁSTICO DEL CALIBRE 0.24 (6 MM). EL USO DE CUALQUIER OTRO TIPO DE MUNICIÓN PUEDE SER CAUSA DE LESIONES Y DAÑAR EL ARMA DE AIRSOFT.

ADVERTENCIA: NO EXHIBA NI EMPUÑE ESTA ARMA DE AIRE COMPRIMIDO EN PÚBLICO, DADO QUE PUEDE INDUCIR A CONFUSIÓN Y, ADEMÁS, PODRÍA CONSTITUIR UN DELITO. ALGUNAS PERSONAS, ENTRE ELLAS LOS CUERPOS DE SEGURIDAD, PODRÍAN ENTENDER QUE SE TRATA DE UN ARMA DE FUEGO. NO MODIFIQUE LA COLORACIÓN NI LAS MARCAS CON OBJETO DE ASEMEJARLA AUN MÁS A UN ARMA DE FUEGO. ESTA OPERACIÓN PUEDE RESULTAR PELIGROSA Y PODRÍA CONSIDERARSE DE POR SÍ UN DELITO.

ATENCIÓN: LA MODIFICACIÓN O MANIPULACIÓN DE UN ARMA DE AIRSOFT PUEDE DAR LUGAR A FALLOS EN EL FUNCIONAMIENTO DE LA MISMA Y HACER QUE SU USO NO SEA SEGURO, ADEMÁS DE ANULAR LA GARANTÍA. LOS CAMBIOS EN EL RENDIMIENTO DEL ARMA (COMO UNA REDUCCIÓN EN LA FUERZA NECESARIA PARA APRETAR EL GATILLO O UN MENOR RECORRIDO DEL MISMO) INDICAN UN POSIBLE DEGRASE, POR LO QUE EL ARMA DEBERÁ SER EXAMINADA, SUSTITUIDA O DEBIDAMENTE REPARADA. SI SE LE CAE EL ARMA, HÁGALA REVISAR A FIN DE GARANTIZAR QUE SU FUNCIONAMIENTO NO SE HA VISTO AFECTADO. LAS REPARACIONES DEBEN SER LLEVADAS A CABO ÚNICAMENTE POR CENTRO DE SERVICIO TÉCNICO AUTORIZADO DE UMAREX USA.

WARRANTY

This product is warranted to the retail consumer for 30 days from date of purchase against defects in material and workmanship and is not transferable. WHAT IS COVERED Replacement parts and labor. WHAT IS NOT COVERED Shipping charges to Umarex USA for defective product and damages caused by abuse or failure to perform normal maintenance as well as any other expense. Consequential damages, or incidental expenses, including damage to property. Some states do not allow the exclusion or limitation of incidental or consequential damages, so the above limitation or exclusion may not apply to you. **WARRANTY CLAIMS:** Warranty Claims and Repair for U.S. and Canadian customers only. Call Umarex USA (479)-646-4210 and ask for the Service Department. If it is determined a return is necessary, you will be issued a Return Authorization Number. Write this number boldly on the box and return the product prepaid to Umarex USA (Canadian customers will be provided with the address of an authorized Canadian Repair Facility). Your name, address, phone number and a note explaining the defect found must be included in the package. A copy of the original dated cash register receipt must accompany the return. U.S. customers, include a check made to Umarex USA in the amount provided by Umarex USA's service department to cover shipping and handling. **IMPLIED WARRANTIES ANY IMPLIED WARRANTIES, INCLUDING THE IMPLIED WARRANTIES OF MERCHANTABILITY AND FITNESS FOR A PARTICULAR PURPOSE, ARE LIMITED IN DURATION TO 30 DAYS FROM DATE OF RETAIL PURCHASE. SOME STATES DO NOT ALLOW LIMITATIONS ON HOW LONG AN IMPLIED WARRANTY LASTS, SO THE ABOVE LIMITATIONS MAY NOT APPLY TO YOU. TO THE EXTENT ANY PROVISION OF THIS WARRANTY IS PROHIBITED BY FEDERAL, STATE, OR MUNICIPAL LAW WHICH CANNOT BE PREEMPTED, IT SHALL NOT BE APPLICABLE. THIS WARRANTY GIVES YOU SPECIFIC LEGAL RIGHTS, AND YOU MAY ALSO HAVE OTHER RIGHTS WHICH VARY FROM STATE TO STATE AND COUNTRY TO COUNTRY.**

REVIEWING SAFETY

EN • Never point the air soft gun at anything you do not intend to shoot. • Always treat the air soft gun as though it is loaded and with the same respect you would a firearm. • Always aim in a SAFE DIRECTION. Always keep the muzzle of the air soft gun pointed in a SAFE DIRECTION. • Always keep your finger off the trigger and out of the trigger guard until ready to shoot. • Always keep the airsoft gun ON SAFE until you are ready to shoot. • You and others with you should always wear eye and face protection designed for airsoft guns. • Use .24 caliber (6 mm) plastic BBs only. • Do not shoot at hard surfaces or at the surface of water; the plastic BBs may bounce off or ricochet and hit someone or something you had not intended to hit. DO NOT reuse those plastic BBs because they could cause possible damage to your air soft gun. • Replace the backstop if it becomes worn. Place the backstop in a location that will be safe should the backstop fail. • Do not put the air soft gun away loaded. Make sure ALL of the plastic BBs and CO₂ or batteries are unloaded from the air soft gun. • Always store this air soft gun in a secure location. • Always make certain the air soft gun is unloaded when getting it from storage or another person. • **DO NOT ATTEMPT TO DISASSEMBLE OR TAMPER WITH YOUR AIR SOFT GUN. CALL CUSTOMER SERVICE AT UMAREX USA FOR REPAIR.**

GARANTIE

FR Le client dispose à compter de la date d'achat d'une garantie de 30 jours pour les défauts de matériaux et de fabrication. Cette garantie n'est pas transférable. **SONT COUVERTS PAR LA GARANTIE** Les pièces de rechange et main d'oeuvre. **NE SONT PAS COUVERTS** Les frais d'envoi à Umarex USA de produits défectueux ou endommagés en raison d'une mauvaise utilisation ou de manquement aux nécessités d'entretien normales ainsi que tout frais d'autre nature. Les dommages accessoires ou les dépenses indirectes, y compris les dommages à la propriété. La limitation ou l'exclusion ci-dessus peut ne pas s'appliquer à votre égard dans la mesure où certains états interdisent l'exclusion et la limitation de responsabilité pour des dommages accessoires ou indirects. **RECLAMATIONS SOUS GARANTIE** Demandes de réparation sous garantie et réparation pour les clients des U.S.A et du Canada seulement. Communiquez par téléphone avec Umarex USA au (479)-646-4210 et demandez le service. Si nous jugeons qu'un retour du produit est nécessaire, vous obtiendrez un numéro d'autorisation de retour. Ecrivez ce numéro en gros caractères sur le colis et retournez-nous le produit port payé à Umarex USA. (On donnera aux clients canadiens l'adresse d'une centre de service canadien agréé). Incluez dans l'envoi votre nom, votre adresse, votre numéro de téléphone et une note expliquant la défectuosité. Une copie du reçu de caisse original daté doit accompagner le produit retourné. Clients des E.-U., doivent inclure un chèque au nom d'Umarex USA au montant fourni par le service à la clientèle Umarex USA afin de couvrir les frais d'envoi et de manutention. **GARANTIES TACITES TOUTES LES GARANTIES TACITES, Y COMPRIS LES GARANTIES TACITES DE COMMERCIALISATION ET D'ADAPTABILITE A UN OBJECTIF PARTICULIER, SONT LIMITEES A UNE PERIODE DE 30 JOURS A COMPTER DE LA DATE D'ACHAT. LES LIMITATIONS CI-DESSUS PEUVENT NE PAS S'APPLIQUER A VOTRE EGARD DANS LA MESURE OÙ CERTAINS ETATS INTERDISSENT LA LIMITATION DE DURÉE D'UNE GARANTIE TACITE. SI L'UNE OU L'AUTRE DES DISPOSITIONS DE CETTE GARANTIE EST INTERDITE PAR LA LOI FÉDÉRALE, RÉGIONALE OU MUNICIPALE, CELLE-CI EST ALORS INAPPLICABLE. LA GARANTIE VOUS ACCORDE DES DROITS SPÉCIFIQUES, MAIS VOUS POUVEZ ÉGALEMENT BÉNÉFICIER DE DROITS SUPPLÉMENTAIRES SELON LA RÉGION OU LE PAYS OÙ VOUS VOUS TROUVEZ.**

CONSIGNES DE SÉCURITÉ

FR • Ne pointez jamais l'arme Airsoft sur quelqu'un ou vers quelque chose sur lequel vous n'avez pas l'intention de tirer. • Manipulez toujours l'arme Airsoft comme si elle était chargée et comme si l'agissait d'une arme à feu. • Vissez toujours dans une DIRECTION SÛRE. • Gardez toujours la bouche de l'arme pointée dans une DIRECTION SÛRE. • Ne mettez jamais votre doigt sur la détente ou dans le pontet tant que vous n'êtes pas prêt à tirer. • Laissez toujours la sûreté de l'arme enclenchée (position SAFE) jusqu'à ce que vous soyez à tirer. • Le tireur et les autres personnes présentes lors du tir doivent toujours porter des lunettes et le visage de protection. • Utilisez seulement des billes BB en plastique de calibre .24 (6 mm). • Ne tirez pas sur une surface dure ou sur une étendue d'eau. La bille pourrait ricocher et atteindre une personne ou quelque chose que vous ne vouliez pas atteindre. **NE REUTILISEZ PAS** la bille car elle pourrait endommager votre arme. • Si l'écran pare-balles est usé, remplacez-le. Mettez l'écran pare-balles dans un endroit où sa défaillance éventuelle n'entraînera aucun danger. • Ne rangez ou ne déposez jamais l'arme sans l'avoir préalablement déchargée. Assurez-vous qu'il ne reste **AUCUNE** bille dans l'arme, qu'elle ne renferme plus de CO₂ et que les piles sont retirées. • Rangez toujours l'arme dans un endroit sûr. Assurez-vous toujours que l'arme airsoft n'est pas chargée lorsque vous la sortez de son rangement ou la recevez d'une autre personne. • **NE TENTEZ PAS DE DÉMONTÉ OU DE MODIFIER VOTRE ARME À AIR COMPRIMÉ. POUR TOUTE RÉPARATION, CONTACTEZ LE SERVICE CLIENTÈLE D'UMAREX USA.**

GARANTÍA

ES Este producto tiene una garantía no transferible contra defectos de fabricación y materiales para clientes al por menor. La duración de dicha garantía será de 30 días a partir de la fecha de compra. **QUE CUBRE LA GARANTÍA** Sustitución de piezas y mano de obra. **QUE NO CUBRE LA GARANTÍA** Gastos de envío a Umarex USA de los productos defectuosos o dañados a causa del mal uso o del mal mantenimiento, así como otros gastos relacionados. Daños indirectos o fortuitos (incluidos daños a propiedades). En algunos estados no se permite excluir o limitar los daños indirectos o fortuitos, por lo que esta cláusula de limitación o exclusión podría no ser aplicable en su caso. **RECLAMOS DE GARANTÍAS** Los Reclamos de Garantías y Reparaciones son solamente para los clientes de Estados Unidos y Canadá. Llame a Umarex USA (479) 646-4210 y pregunte por el Departamento de Servicio. Si se determina que es necesaria una devolución, se le dará un Número de Devolución Autorizado. Escriba este número en negritas en la caja y devuelva el producto prepago a Umarex USA (a los clientes canadienses se les proporcionará una dirección de una Instalación Canadiense de Reparaciones autorizada). Se debe incluir en el paquete su nombre, dirección, número de teléfono y una nota explicando el defecto encontrado. Para realizar una devolución debe traer la copia de la factura fechada original de caja. Clientes de EEUU, incluyan un cheque por pagar a Umarex USA por la cantidad que les proporcionó el departamento de servicios de Umarex USA para cubrir los gastos de envío y manejo. **GARANTÍAS IMPLÍCITAS CUALQUIER POSIBLE GARANTÍA IMPLÍCITA (INCLUIDAS LAS REFERIDAS A LA COMERCIABILIDAD DEL PRODUCTO O A SU ADECUACIÓN A UN USO PARTICULAR) QUEDA LIMITADA A UNA DURACIÓN DE 30 DÍAS A PARTIR DE LA FECHA DE COMPRA. EN ALGUNOS ESTADOS NO SE PERMITE LIMITAR LA DURACIÓN DE LAS GARANTÍAS IMPLÍCITAS, POR LO QUE ESTA CLÁUSULA DE LIMITACIÓN PODRÍA NO SER APLICABLE EN SU CASO. NO SERÁN APLICABLES AQUELLAS DISPOSICIONES O PARTES DE DISPOSICIONES DE ESTA GARANTÍA QUE ESTUVIERAN PROHIBIDAS POR LEYES DE ÁMBITO NACIONAL, REGIONAL O MUNICIPAL. ESTA GARANTÍA LE OTORGA DERECHOS LEGALES CONCRETOS, AUNQUE PODRÁN ASISTIRLE OTROS DERECHOS LEGALES QUE PUEDEN VARIAR ENTRE LAS DIFERENTES REGIONES O PAÍSES.**

SEGURIDAD

ES • No apunte nunca arma hacia cosas a las que no piensa disparar. • Debe manejar esta arma de aire comprimido con la misma precaución que si fuera cargada y se tratara de un arma de fuego. • Apunte siempre en una DIRECCIÓN SEGURA. La boca del cañón debe apuntar siempre en una DIRECCIÓN SEGURA. • No toque nunca el gatillo ni mantenga el dedo dentro del guardamonte si no tiene la intención de disparar. • Mantenga siempre el seguro del arma de airsoft en posición de BLOQUEO hasta que esté listo para disparar. • Usted y otras personas con usted siempre debe usar protección ocular y facial diseñado para armas de airsoft. • Usar sólo proyectiles de plástico del calibre 0.24 (6 mm). • No dispare contra superficies duras o al agua, porque los proyectiles podrían rebotar y causar daños en objetos y personas. NO reutilizar los proyectiles porque podrían dañar la pistola. • Cambie el tipo de retención si está gastado. Coloque siempre el tope de retención en un lugar que resulte seguro aún si éste no logra detener los proyectiles. • No guarde nunca el arma sin haberla descargado. Asegúrese siempre de descargar TODOS los proyectiles, así como los cartuchos de CO₂ o baterías, del arma de airsoft. • Guarde siempre el arma de airsoft en lugar seguro. • Asegúrese de que el arma de airsoft está descargada al recogerla del lugar donde se guarda o al recibirla de otra persona. • **NO DEBE DESMONTAR NI MODIFICAR SU ARMA. EN CASO DE AVERÍAS, PONGASE EN CONTACTO CON EL SERVICIO DE ATENCIÓN AL CLIENTE DE UMAREX USA PARA SU REPARACIÓN.**

ESPAÑOL

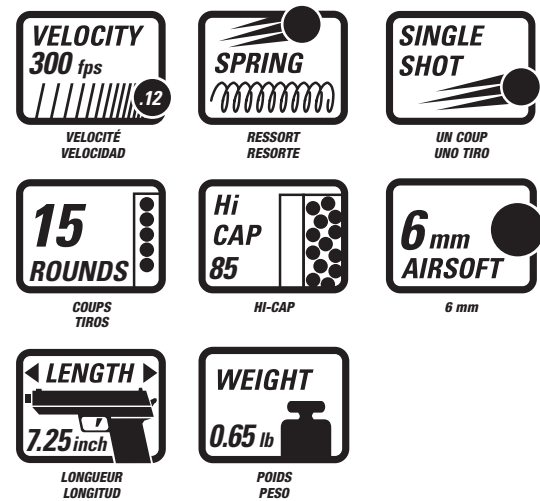

INSTRUCTION MANUAL | MODE D'EMPLOI | MANUAL DE INSTRUCCIONES



We reserve the right to make color and design changes and technical improvements. No responsibility is accepted for printing errors or incorrect information.

Sauf modifications de la couleur et du design ainsi que des améliorations techniques, erreurs d'impression et erreur. Toutes les données sont fournies sans garantie.

Salvo modificaciones de color y de diseño así como mejoramientos técnicos, erratas y error. Todos los datos sin garantía.

Distributed by:
UMAREXUSA[®]
www.UmarexUSA.com
7700 Chad Colley Boulevard
Fort Smith, AR 72916
Phone: 479-646-4210